

# NeOvo



## Brukerveiledning

Olje-/gassfyrte kjel

NeOvo EcoNox

EF 36

EF 46





## Kjære kunde







Takk for at du har gått til innkjøp av dette apparatet.

Les veiledningen nøye før du bruker produktet, og oppbevar den på et sikkert sted for senere bruk. For å garantere kontinuerlig sikker og effektiv drift av produktet anbefaler vi å utføre regelmessig vedlikehold på det. Vår service- og kundeserviceavdeling kan hjelpe deg med dette.

Vi håper du får gleden av et produkt som fungerer problemfritt i mange år fremover.

# Innhold

<b>1</b>	<b>Sikkerhet</b>	<b>5</b>
1.1	Generelle sikkerhetsinstruksjoner	5
1.2	Anbefalinger	7
1.3	Forpliktelser	8
1.3.1	Fabrikantens forpliktelser	8
1.3.2	Installatørens forpliktelser	8
1.3.3	Brukerens forpliktelser	9
<b>2</b>	<b>Om denne håndboken</b>	<b>10</b>
2.1	Brukte symboler	10
2.1.1	Symboler som blir brukt i håndboken	10
2.1.2	Symboler som blir brukt på utstyret	10
<b>3</b>	<b>Tekniske data</b>	<b>11</b>
3.1	Godkjenninger	11
3.1.1	Sertifikat	11
3.1.2	Oljekategorier	11
3.2	Tekniske data	11
<b>4</b>	<b>Beskrivelse av produktet</b>	<b>13</b>
4.1	Generell beskrivelse	13
4.2	Hovedkomponenter	13
4.2.1	Kjel	13
4.3	Beskrivelse av kontrollpanelet B-Control	13
4.3.1	Beskrivelse av tastene	13
4.3.2	Beskrivelse av display	13
4.4	Beskrivelse av kontrollpanelet IniControl 2	14
4.4.1	Beskrivelse av tastene	14
4.4.2	Beskrivelse av display	14
<b>5</b>	<b>Bruk med kontrollpanelet B-Control</b>	<b>16</b>
5.1	Navigere i menyene	16
5.2	Komme i gang	16
5.3	Nedstenging	16
5.3.1	Slå av sentralvarmen	16
5.3.2	Stanse produksjonen av varmtvann	17
5.3.3	Avstenging av installasjonen	17
5.4	Frostbeskyttelse	17
<b>6</b>	<b>Bruk med kontrollpanelet IniControl 2</b>	<b>18</b>
6.1	Navigere i menyene	18
6.2	Komme i gang	18
6.2.1	Beskrivelse av kretskortene	19
6.2.2	Velge et kretskort 	19
6.3	Nedstenging	20
6.3.1	Slå av sentralvarmen	20
6.3.2	Stanse produksjonen av varmtvann	20
6.3.3	Avstenging av installasjonen	21
6.4	Frostbeskyttelse	21
<b>7</b>	<b>Kontrollpanel-innstillinger B-Control</b>	<b>22</b>
7.1	Parameterliste	22
7.1.1	Informasjonsmeny	22
7.2	Innstilling av parametrene	22
7.2.1	Innstilling av oppvarmingsvannets temperatur	22
7.2.2	Endring av varmtvannstemperaturens settpunkt	23
<b>8</b>	<b>Kontrollpanel-innstillinger IniControl 2</b>	<b>24</b>
8.1	Parameterliste	24
8.1.1	Brukermeny 	24
8.1.2	COUNTERS / TIME PROG / CLOCK 	27
8.2	Innstilling av parametrene	28
8.2.1	Endre Bruker-parametere 	28

8.2.2	Stille inn oppvarmingen 	29
8.2.3	Innstilling av varmtvannstemperaturen 	29
8.2.4	Stille inn tidsinnstillingsprogrammeringen 	29
8.2.5	Aktivering av Manuell Forsering for oppvarming 	31
8.2.6	Avlesing av målte verdier 	31
<b>9</b>	<b>Vedlikehold</b>	<b>34</b>
9.1	Generelt	34
9.2	Vedlikeholdsinstrukser	34
9.2.1	Sjekk trykket	34
9.2.2	Etterfyll installasjonen med vann	34
9.3	Lufting av installasjonen	35
<b>10</b>	<b>Feilsøking</b>	<b>36</b>
10.1	Feilmeldinger B-Control	36
10.1.1	Feilkode-visning	36
10.1.2	Feilkode-visning	36
10.2	Feilmeldinger IniControl 2	36
10.2.1	Feilmeldinger	36
10.2.2	Åpne feilloggen 	36
<b>11</b>	<b>Miljø</b>	<b>38</b>
11.1	Kassering og resirkulering	38
11.2	Energisparing	38
<b>12</b>	<b>Garanti</b>	<b>39</b>
12.1	Generelt	39
12.2	Garantibetingelser	39

# 1 Sikkerhet

## 1.1 Generelle sikkerhetsinstruksjoner

**Fare**

Dette apparatet er ikke forutsett for å bli brukt av person (inklusive barn) med nedsatte fysiske, mentale eller sensoriske evner, eller manglende erfaring og kunnskaper medmindre de er under oppsyn eller har fått opplæring i bruken av apparatet av en person som er ansvarlig for deres sikkerhet. Man må forsikre seg om at barn ikke leker med apparatet.

**Fare for elektrisk sjokk**

Før hvert inngrep eller arbeid, må hovedstrømtilførselen til kjelen slås av.

**Forsiktig**

Det må bare brukes originale reservedeler.

**Viktig**

Kun kvalifiserte fagpersoner har tillatelse til å installere kjelen i samsvar med gjeldende lokale og nasjonale bestemmelser.

**Viktig**

Sørg for tilstrekkelig plass til at kjelen kan installeres riktig. Se Totalt plassbehov for kjelen i installasjons- og vedlikeholdshåndboken.

**Advarsel**

Ikke ta på avgassrørene. Avhengig av innstillingene til kjelen, kan temperaturen på avgassrørene overstige 60°C.

**Advarsel**

Ikke ta på radiatorene over lengre tid. Avhengig av innstillingene til kjelen, kan temperaturen på radiatorene overstige 60°C.

**Advarsel**

Ta forholdsregler med varmtvannet. Avhengig av innstillingene til kjelen, kan temperaturen på varmtvannet overstige 65°C.

**Advarsel**

Bare kvalifisert personell er autorisert til å arbeide på kjelen og varmeanlegget.



**Viktig**

Installasjonen må stemme overens på alle punkter med gjeldende standarder og regler som regulerer arbeid og inngrep i private hjem, blokker, leiligheter og andre bygninger.

Hydraulisk sikkerhet



**Viktig**

Minimums- og maksimumstrykket på vanninntaket må respekteres for å sikre korrekt drift av kjelen: se kapitlet Tekniske spesifikasjoner.

Elektrisk sikkerhet



**Forsiktig**

Det må legges til rette for en frakoplingsmetode i de faste rørene i samsvar med gjeldende installasjonsregler ilandet ditt.



**Forsiktig**

Hvis en forsyningskabel som kommer med apparatet viser seg å være skadet, må den skiftes ut av fabrikanten, dennes ettersalgsservice eller personer med lignende kvalifikasjoner for å unngå enhver risiko.



**Viktig**

Installasjonen må stemme overens på alle punkter med gjeldende standarder og regler som regulerer arbeid og inngrep i private hjem, blokker, leiligheter og andre bygninger.



**Forsiktig**

- Kjelen må alltid være koplet til beskyttelsesjord.
- Jordingen må være i samsvar med gjeldende installasjonsstandarder.
- Jordkople apparatet før det utføres noen elektriske tilkoblinger.

For type og dimensjoner på beskyttelsesutstyret: se kapitlet Elektriske tilkoblinger i installasjons- og vedlikeholdshåndboken.



**Fare for elektrisk sjokk**

Bare kvalifiserte fagfolk skal ha tilgang til innsiden av apparatet, i henhold til gjeldende standarder for elektrisk sikkerhet.

**Fare**

Hvis du kan lukte avgasser:

1. Slå av apparatet.
2. Åpne vinduene.
3. Evakuer alle lokalene.
4. Tilkall kvalifisert fagpersonell.

**Forsiktig**

Husk å vedlikeholde kjelen regelmessig. Ta kontakt med en kvalifisert fagperson eller inngå en vedlikeholdsavtale for det obligatoriske årlige vedlikeholdet av kjelen.

Unnlatelse av å utføre vedlikehold på installasjonen vil oppheve garantien.

**Viktig**

Denne håndboken finnes også på vår internett-side.

## 1.2 Anbefalinger

**Forsiktig**

Systemet må stemme overens på alle punkter med de standarder og regler (DTU, EN og andre...) som regulerer arbeid og inngrep i private hjem, blokker, leiligheter og andre bygninger.

**Merknad**

Kjelen må til enhver tid være tilgjengelig.

**Forsiktig**

Installer kjelen på et frostfritt sted.

**Merknad**

Kontroller regelmessig at det er vann og trykk i varmeanlegget.

**Viktig**

Never remove or cover labels and data plates affixed to the appliances. Labels and data plates must be legible throughout the entire lifetime of the appliance.

Immediately replace damaged or illegible instructions and warning stickers.

**Viktig**

Dekslene må kun fjernes ved vedlikehold og reparasjon. Sett dekslene på plass etter vedlikehold og reparasjon.

**Viktig**

Isoler rørene for å redusere varmetapet til et minimum.

**Forsiktig**

Få kjelen og varmesystemet tømt av kvalifiserte fagfolk dersom boligen blir stående tom i lengre tid og det er fare for frost.

## 1.3 Forpliktelser

---

### 1.3.1 Fabrikantens forpliktelser

---

Våre produkter blir produsert i samsvar med kravene i de ulike, gjeldende direktivene. De blir derfor levert med CE merking og alle nødvendige dokumenter. Mend hensyn til kvaliteten på våre produkter, arbeider vi kontinuerlig med å forbedre dem. Vi forbeholder oss derfor retten til å endre spesifikasjonene som er oppgitt i dette dokumentet.

Vårt ansvar som produsent kan ikke påberopes i følgende tilfeller:

- Dersom ikke instruksjonene for installasjon av anlegget ble etterfulgt.
- Dersom ikke instruksjonene for bruk av anlegget ble etterfulgt.
- Feilaktig eller utilstrekkelig vedlikehold av anlegget.

### 1.3.2 Installatørens forpliktelser

---

Installatøren er ansvarlig for installasjonen og første igangkjøring av anlegget. Installatøren må overholde følgende instruksjoner:

- Alle anvisningene i de veiledningene som følger med apparatet, må leses og etterfølges.
- Installer anlegget i overensstemmelse med gjeldende lovgivning og standarder.
- Utfør første igangkjøring og alle nødvendige kontroller.
- Forklar brukeren hvordan anlegget fungerer og betjenes.
- Hvis vedlikehold er nødvendig, påminn brukeren om plikten til å kontrollere apparatet og å holde det i god driftsstand.
- Gi brukeren alle brukerveiledningene.



### 1.3.3 Brukerens forpliktelser

---

For å sikre optimal drift av installasjonen, må følgende instruksjoner følges:

- Alle anvisningene i de veiledningene som følger med apparatet, må leses og etterfølges.
- Bruk kvalifiserte fagpersoner til å utføre installasjon og første igangkjøring.
- Få installatøren til å forklare installasjonen for deg.
- Få påkrevde inspeksjoner og vedlikehold utført av en kvalifisert installatør.
- Brukerveiledningene må oppbevares i god stand på sted i nærheten av apparatet.

## 2 Om denne håndboken

### 2.1 Brukte symboler

#### 2.1.1 Symboler som blir brukt i håndboken

Denne håndboken bruker ulike farenivåer for tiltrekke oppmerksomheten mot spesialinstrukser. Vi gjør dette for å forbedre brukerens sikkerhet, forebygge problemer og garantere korrekt drift av anlegget.

 **Fare**  
Risiko for farlige situasjoner kan resultere i alvorlige personskade.

 **Fare for elektrisk sjokk**  
Risiko for elektrisk sjokk.

 **Advarsel**  
Risiko for farlige situasjoner som kan resultere i lettere personskade.

 **Forsiktig**  
Risiko for materielle skader.

 **Viktig**  
Legg merke til: viktig informasjon.

 **Se**  
Referanse til andre håndboker eller sider i denne håndboken.

#### 2.1.2 Symboler som blir brukt på utstyret

- 1 Vekselstrøm.
- 2 Beskyttelsesjording.
- 3 Før du installerer og kjører i gang maskinen, les nøye igjennom de vedlagte instruksjonsveiledningene.
- 4 Kast brukte produkter i egnet struktur for gjenvinning og resirkulering.
- 5 Forsiktig: fare for elektrisk støt, strømførende deler. Koble fra strømtilførselen før ethvert inngrep.
- 6 Koble anlegget til beskyttelsesjordingen.

Fig.1

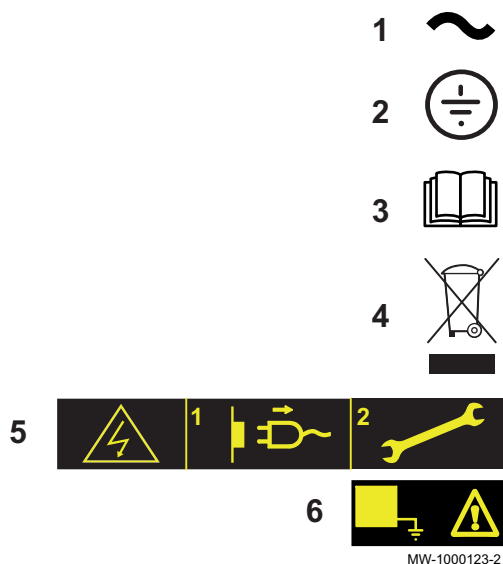

## 3 Tekniske data

### 3.1 Godkjenninger

#### 3.1.1 Sertifikat

Kjelen er i samsvar med gjeldende normer.

EU-identifikasjonsnummer: 0085CQ0006

#### 3.1.2 Oljekategorier

Tab.1

Oljetype som kan brukes	Maksimum viskositet
<b>GNR</b> Fyringsdiesel med et maksimalt <b>FAME</b> -innhold på 7 % <sup>(1)</sup>	6 mm <sup>2</sup> /s ved 20 °C
 <b>Merknad</b> Må utelukkende brukes til en kjel utstyrt med en brenner med varmer.	
<b>Standard fyringsolje</b>	6 mm <sup>2</sup> /s ved 20 °C
<b>Olje med lavt svovelinhold</b>	6 mm <sup>2</sup> /s ved 20 °C
<b>Bioolje B10</b> Blanding av olje med lavt svovelinhold (<50 mg/kg) pluss 5,9 til 10,9% (i volum) med <b>FAME</b> <sup>(1)</sup>	6 mm <sup>2</sup> /s ved 20 °C
<b>Bioolje B5 (eller Bio 5)</b> Blanding av olje med lavt svovelinhold (<50 mg/kg) pluss 3 til 5,9% (i volum) med <b>FAME</b> <sup>(1)</sup>	6 mm <sup>2</sup> /s ved 20 °C
(1) Flytende petroleumsprodukter — Fettsyremetylestere brukt som fyringsolje	

### 3.2 Tekniske data



#### Viktig

Tekniske parametere som er oppnådd sammen med brennerne F10S2-1.40\_P og F10S2-1.50\_C .

Tab.2 Tekniske parametere for kjeler til romoppvarming

Produktnavn			EF 36	EF 46
Kondenskjele			Nei	Nei
Lav-temperaturkjel <sup>(1)</sup>			Ja	Ja
B1-kjele			Nei	Nei
Kraftvarmeanlegg til romoppvarming			Nei	Nei
Kombinert varmeapparat			Nei	Nei
<b>Merket varmeeffekt</b>	<i>Nominell nytteeffekt</i>	kW	37	46
Utnyttbar varmeeffekt ved nominell varmeeffekt og høy temperaturinnstilling <sup>(2)</sup>	$P_4$	kW	37,2	46,4
Utnyttbar varmeeffekt ved 30 % av merket varmeeffekt og lav temperaturinnstilling <sup>(1)</sup>	$P_1$	kW	11,6	14,5
<b>Sesongbasert energieffektivitet av romoppvarming</b>	$\eta_s$	%	86	86
Utnyttbar effektivitet ved merket varmeeffekt og høy temperaturinnstilling <sup>(2)</sup>	$\eta_4$	%	87,3	86,9

Produktnavn			EF 36	EF 46
Utnyttbar effektivitet ved 30 % av merket varmeeffekt og lav temperaturinnstilling <sup>(1)</sup>	$\eta_1$	%	90,9	90,7
<b>Tilleggsforbruk av elektrisitet</b>				
Full belastning	$el_{max}$	kW	0,156	0,160
Delbelastning	$el_{min}$	kW	0,064	0,066
Stand-by	$P_{SB}$	kW	0,004	0,004
<b>Andre spesifikasjoner</b>				
Varmetap i standby	$P_{stby}$	kW	0,109	0,122
Strømforbruk tenningsbrenner	$P_{ign}$	kW	--	--
Årlig energiforbruk	$Q_{HE}$	GJ	124	154
Lydnivå, innendørs	$L_{WA}$	dB	-	-
Utslipp av nitrogenoksider	NO <sub>x</sub>	mg/kWt	118	118
<p>(1) Lav temperatur betyr for kondenskjeler 30°C, for lavtemperaturkjeler 37°C, og for andre varmeapparater 50°C returtemperatur (ved varmeapparatets inngang).</p> <p>(2) Høy temperaturinnstilling betyr 60°C returtemperatur ved varmeapparatets inngang, og 80°C tilførselstemperatur ved varmeapparatets utgang.</p>				

**Se**

Se baksiden av omslaget for kontakinformasjon.

## 4 Beskrivelse av produktet

### 4.1 Generell beskrivelse

Gulvmonterte oljefyrte kjeler i EF -serien har følgende spesifikasjoner:

- Kun oppvarming med mulighet til å produsere varmtvann gjennom kombinasjon med en varmtvannstank
- Høyeffektiv oppvarming
- Lite forurensende utslipp
- Varmelegeme i støpejern
- Elektronisk kontrollpanel
- Røykgassutløp via en typetilkopling for pipe

### 4.2 Hovedkomponenter

#### 4.2.1 Kjel

Fig.2

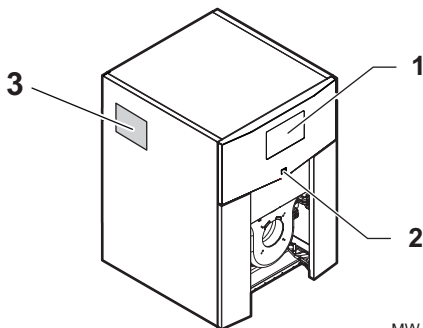

MW-5000484-1

- 1 Kontrollpanel
- 2 På/Av-bryter
- 3 Dataplate

### 4.3 Beskrivelse av kontrollpanelet B-Control

#### 4.3.1 Beskrivelse av tastene

Fig.3

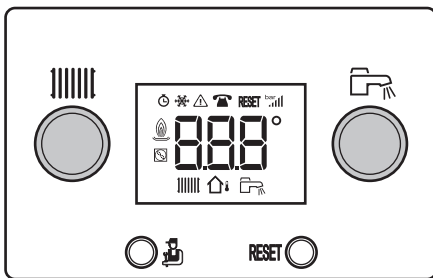

MW-5000031-3

- ||||| Tast for innstilling av oppvarmingstemperatur
- 🏠 Tast for tilgang til nivå: Informasjon, Installatør eller Pipefeiling
- RESET Manuell resett-tast
- 🏠 Tast for innstilling av varmtvannstemperatur

#### 4.3.2 Beskrivelse av display

Fig.4

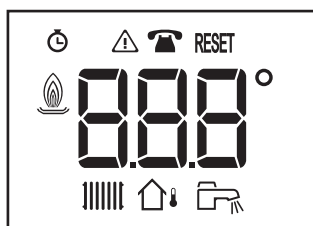

MW-3000235-3

- 🕒 Timeteller
- ⚠️ Feilfunksjoner
- 📞 Vedlikehold
- RESET Resett nødvendig
- 🔥 Brennerstatus
- ||||| Oppvarmingsmodus
- 🏠 Utendørs temperaturføler
- 🏠 Varmtvannmodus

## 4.4 Beskrivelse av kontrollpanelet IniControl 2

Fig.5

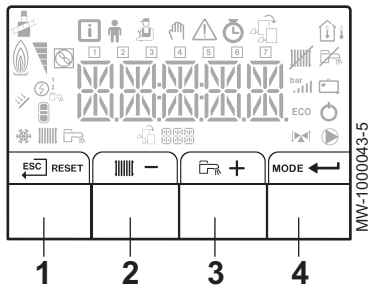

### 4.4.1 Beskrivelse av tastene

- 1 : tilbake til foregående nivå uten å lagre endringer  
RESET: manuell tilbakestilling
- 2 : tilgang til oppvarmings parameterne  
- : senke verdien
- 3 : tilgang til varmtvannsparemeterne  
+ : øke verdien
- 4 **MODE**: MODUS-display  
: tilgang til den valgte menyen eller bekreftelse av verdiendring

### 4.4.2 Beskrivelse av display

#### ■ Drift av brenneren

- Brenner på

Fig.6



#### ■ Driftsmodi

- Fast symbol: varmefunksjonen er aktivert
- Blinkende symbol: varmefunksjonen er i gang
- Fast symbol: varmtvannsfunksjonen er aktivert
- Blinkende symbol: varmtvannsproduksjon er i gang
- Varmtvannsfunksjonen er deaktivert

Fig.7



#### ■ Meny-visning

- Informasjons**-meny: viser de målte verdiene og statusene til installasjonen
- Bruker**-meny: gir tilgang til innstillingsparametere på brukernivå
- Installatør**-meny: gir tilgang til innstillingsparametere på installatørnivå
- Manuell forsering**-meny: installasjonen kjøres på det viste sett-punktet, pumpen er i drift og treveisventilene styres ikke.
- Feilfunksjons**-meny: det har vært en feil ved installasjonen. Denne informasjonen angis med en feilkode og en blinkende visning.
  - Undermeny **COUNTERS**
  - **TIME PROG** undermeny: Tidsinnstillingsprogrammering for oppvarmings- og varmtvannsproduksjon
  - Undermeny **CLOCK**
- Kretskortvalg**-meny: tilgang til informasjon på ekstra kretskort som er koblet til

Fig.8



Fig.9

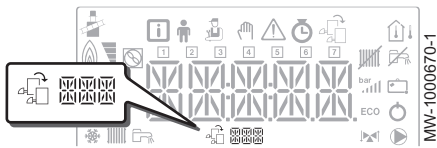

Fig.10



Fig.11

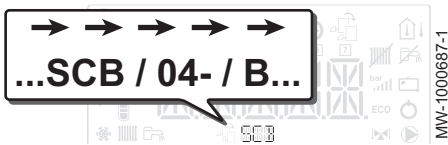

Fig.12

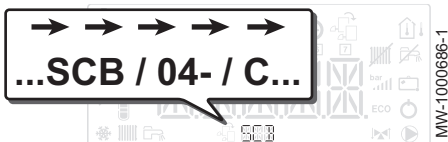

Fig.13

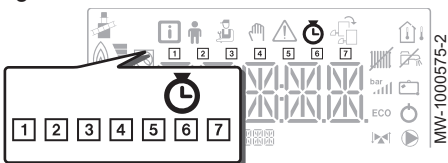



Fig.14



Fig.15



## ■ Visning av kretskortnavn

-  Navnet på kretskortet som parameterne vises for, vises med tre tegn.

Sentralenhet-kretskort **CU-OH04** for kjelen

Ekstra kretskort **SCB-04B**: 2: krets

Ekstra kretskort **SCB-04C**: 3: krets





## ■ COUNTERS / TIME PROG / CLOCK undermenyer

-  - **COUNTERS** undermeny (CNT)
- **TIME PROG** undermeny: Tidsinnstillingsprogrammering for oppvarmings- og varmtvannsproduksjon (**CIRC A, CIRC B, ECS**)
  - 1** Tidsinnstillingsprogram for mandag
  - 2** Tidsinnstillingsprogram for tirsdag
  - 3** Tidsinnstillingsprogram for onsdag
  - 4** Tidsinnstillingsprogram for torsdag
  - 5** Tidsinnstillingsprogram for fredag
  - 6** Tidsinnstillingsprogram for lørdag
  - 7** Tidsinnstillingsprogram for søndag
- **CLOCK** undermeny (CLK)

## ■ Temperaturfølere

-  Utetemperaturføler tilkoblet:
  - fast symbol for VINTER-modus,
  - blinkende symbol for SOMMER-modus.

## ■ Annen informasjon

-  **Pipefeilings-meny**: forsert drift i full last-modus
-  Treveis-ventil tilkoblet
-  Treveisventil lukket
-  Treveisventil åpen
-  Pumpe er i drift

## 5 Bruk med kontrollpanelet B-Control

### 5.1 Navigere i menyene

Trykk på en tast for å slå på bakgrunnslyset til kontrollpanelet.



#### Viktig

Hvis ingen tast trykkes på tre minutter, slås bakgrunnslyset av.

Tasten  brukes til å få tilgang til de ulike menyene:

Tab.3 Tilgjengelige menyer

Informasjon-meny
Pipefeiling-meny

Fig.16



Trykk på -tasten for å få tilgang til **Informasjon**-menyen.

Fig.17



Trykk på -tasten i to sekunder for å få tilgang til **Pipefeiling**-menyen.

Fig.18



Hold -tasten inne for å rulle gjennom opplysningene.



#### Merknad

30 minutter etter at -knappen ble trykt siste gang, skifter visningen til hoveddisplayet igjen.

### 5.2 Komme i gang

Hvis kjelen har vært koplet fra strømmen:

1. Sjekk at oppvarmingssystemet og kjelen er riktig primet med vann.  
Anbefalt trykk: 0,15 MPa (1,5 bar).
2. Sjekk at lagringstanken er fylt med olje.
3. Åpne ventilen for oljeinntak.
4. Slå på kjelen.

En luftesyklus blir kjørt automatisk.

Displayet viser driftsstatus for kjelen, varmemflyttemperatur og eventuelle feilkoder.

### 5.3 Nedstenging

#### 5.3.1 Slå av sentralvarmen

Fig.19

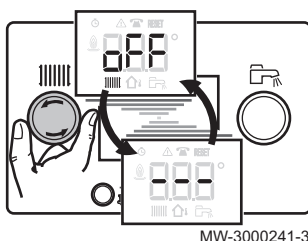

1. Vri innstillingsbryteren  helt til venstre, helt til    vises.



#### Merknad

Frostbeskyttelses-funksjonen fortsetter å være i drift



Fig.20

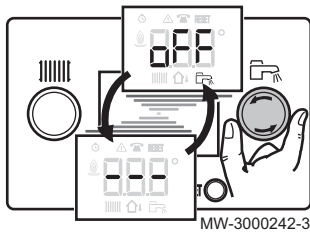

### 5.3.2 Stanse produksjonen av varmtvann

1. Vri innstillingsbryteren  helt til venstre, helt til   vises.



#### Merknad

Frostbeskyttelsen fortsetter å være i drift på varmtvannstanken. Luftsyklusen blir ikke utløst når produksjonen av varmtvann er slått av.

### 5.3.3 Avstenging av installasjonen

Det anbefales av kjelen holdes tilkopleet strømmen for å sørge for frostsikring.

## 5.4 Frostbeskyttelse



#### Forsiktig

Frostsikringen fungerer ikke dersom kjelen er koblet fra strømmen.



#### Forsiktig

Det innebygde beskyttelsessystemet beskytter kun kjelen, ikke varmeanlegget i sin helhet.



#### Forsiktig

Få kjelen og varmesystemet tømt av kvalifiserte fagfolk dersom boligen blir stående tom i lengre tid og det er fare for frost.



#### Viktig

For å hindre at radiatorene og installasjonen fryser på steder den denne risikoen finnes (f.eks. i en garasje eller et utstysrom), anbefaler vi tilkobling av en utetemperaturføler til kjelen.

Hvis temperaturen i vannet i kjelen synker for mye, blir den integrerte beskyttelsesanordningen sjaltet inn. Denne anordningen fungerer på følgende måte:

- Hvis vanntemperaturen er lavere enn 7°C, starter sirkulasjonspumpen.
- Vanntemperaturen er under 4 °C, kjelen starter, og den slås av når vanntemperaturen er over 35 °C.
- Hvis vanntemperaturen er høyere enn 10 °C, slås kjelen av, og sirkulasjonspumpen fortsetter å gå en kort periode .

## 6 Bruk med kontrollpanelet IniControl 2

### 6.1 Navigere i menyene

Fig.21

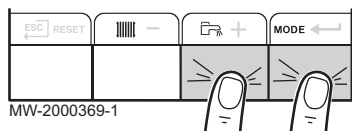

Trykk på en tast for å slå på bakgrunnslyset til kontrollpanelet.



#### Viktig

Hvis ingen tast trykkes på tre minutter, slås bakgrunnslyset av.

Trykk på de to høyre tastene samtidig for å komme til de forskjellige menyene:

Tab.4 Tilgjengelige menyer

	<b>Informasjon</b> -meny
	<b>Brukermeny</b>
	<b>Installatør</b> -meny
	<b>Manuell forsering</b> -meny
	<b>Feilfunksjon</b> -meny
	Undermenyen <b>COUNTERS</b> Undermenyen <b>TIME PROG</b> Undermenyen <b>CLOCK</b>
	<b>Valg av kretskort</b> -menyen  <div style="border: 1px solid black; padding: 5px; margin: 5px 0;"> <b>Merknad</b>            Ikonet vises kun dersom det er installert et kretskort som tilleggsutstyr.         </div>

Fig.22

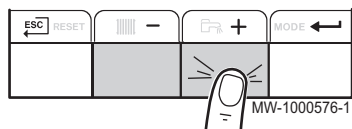

Trykk på tasten + for å:

- komme til neste meny,
- komme til neste undermeny,
- komme til neste parameter,
- øke verdien.

Fig.23

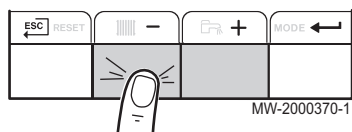

Trykk på tasten - for å:

- komme til forrige meny,
- komme til forrige undermeny,
- komme til forrige parameter,
- redusere verdien.

Fig.24

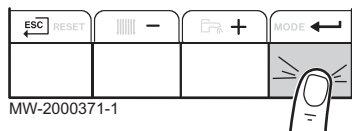

Trykk på bekreftelsestasten ← for å bekrefte:

- en meny,
- en undermeny,
- en parameter,
- en verdi.

Trykk kort på Tilbake-tasten for å gå tilbake til tidsvisningen når temperaturen vises.

### 6.2 Komme i gang

Hvis kjelen har vært koplet fra strømmen:

1. Sjekk at oppvarmingssystemet og kjelen er riktig primet med vann. Anbefalt trykk: 0,15 MPa (1,5 bar).
2. Sjekk at lagringstanken er fylt med olje.
3. Åpne ventilen for oljeinntak.
4. Slå på kjelen.

Fig.25

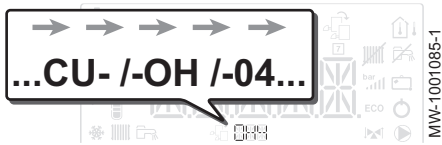

Fig.26 Styring av en krets nummer to

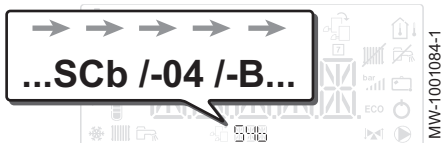

Fig.27

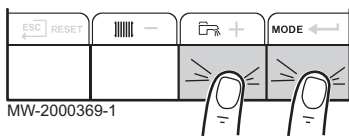
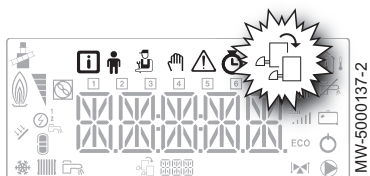

Fig.28



En luftesyklus blir kjørt automatisk.

Displayet viser driftsstatus for kjelen, varmeflyttemperatur og eventuelle feilkoder.

### 6.2.1 Beskrivelse av kretskortene

Ved igangsetting av kjelen vises kretskortet **CU-OH04**.

Primærkretsen styres av **CU-OH04** -hoved-PCB. Navnet på kretskortet vises på skjermen: **CU - OH - 04**.



#### Se

Anvisninger for innstillinger av kjeleparametrene

Bare installatøren har tilgang til parametere og innstillinger for hver PCB.

For å styre en installasjon som har en ekstra krets, må man installere **SCB-04**-kretskortet. Navnet på kretskortet vises på skjermen: **SCb - 04 - B**.



#### Merknad

Ettersom det kan gjøres mange innstillinger på de 2 kretskortene avhengig av den respektive kretsen, vil navnet på kretskortet angis som **BBB** i resten av håndboken.

### 6.2.2 Velge et kretskort

1. Få tilgang til menyene ved å trykke samtidig på de to tastene til høyre.

2. Få tilgang til menyen **Valg av kretskort** (bare når flere kretskort er til stede)



#### Viktig

Menyen **Valg av kretskort** er bare tilgjengelig når -ikonet blinker.

3. Bla gjennom navnene på de tilkoblede ekstra kretskortene ved å trykke på tastene **+** eller **-**.  
⇒ Navnene på de installerte kretskortene vises etter hverandre.
4. Bekreft nødvendig kretskort ved å trykke på **←**-tasten.



#### Merknad

Flyttemperaturen for valgt kretskort vises som standard, og det gjør også statusen til pumpen(e) og statusen til ventilen som er koblet til det valgte kretskortet.

5. Gå tilbake til hovedskjermbildet ved å trykke på **ESC**-tasten.



#### For ytterligere informasjon, se

Endre Bruker-parametere, side 28

COUNTERS /TIME PROG / CLOCK -menyene, side 27

Brukermeny, side 24

## 6.3 Nedstenging

### 6.3.1 Slå av sentralvarmen

**i Merknad**  
Oppvarmingsfunksjonen kan styres via undermenyen **TIME PROG** som brukes til programmering av tidsinnstilling.

1. Gå til stoppmodus ved å trykke på **MODE** -tasten.

Fig.29

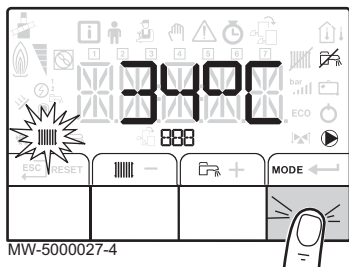
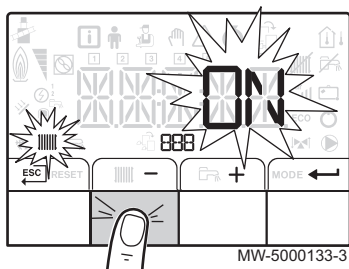
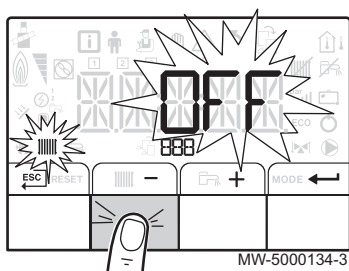

Fig.30



2. Velg oppvarmingsmodus ved å trykke på **←**-tasten.
3. Bekreft ved å trykke på tasten **←**.

Fig.31



4. Velg stans av oppvarming ved å trykke på **←**-tasten.
  - ⇒ Skjermen viser: **OFF**.
  - Frostbeskyttelses-funksjonen fortsetter å være i drift.
  - Oppvarmingen er blitt slått av.

**i Merknad**  
Trykk på **+**-tasten for å starte anlegget på nytt: På skjermen vises **ON**.

5. Bekreft ved å trykke på tasten **←**.
6. Gå tilbake til hoveddisplayet ved å trykke på **ESC** -tasten.

**i Merknad**  
Displayet forsvinner etter noen få sekunders inaktivitet.

### 6.3.2 Stanse produksjonen av varmtvann

**i Merknad**  
Varmtvannsproduksjonen kan styres via undermenyen **TIME PROG** som er forutsett for programmering av tidsinnstilling.

1. Gå til stoppmodus ved å trykke på **MODE** -tasten.

Fig.32

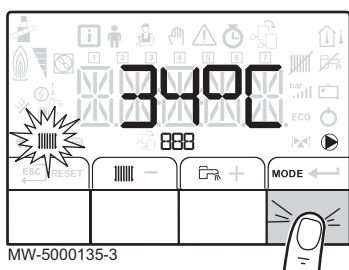

Fig.33

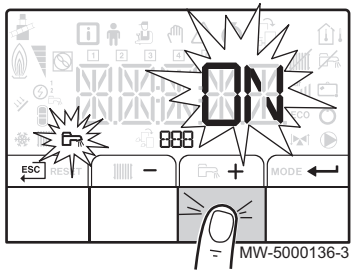
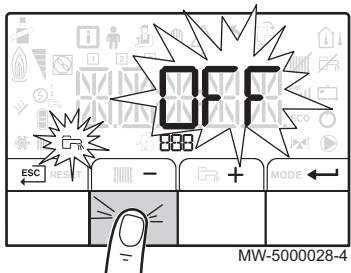

Fig.34



2. Velg modus for varmtvannsproduksjon ved å trykke på **+**-tasten.
3. Bekreft ved å trykke på tasten **←**.

4. Velg modus for driftstans av varmtvannsproduksjon ved å trykke på **-**-tasten.
  - ⇒ Skjermen viser: **OFF**.
    - Frostbeskyttelses-funksjonen fortsetter å være i drift.
    - Varmtvannsproduksjonen er slått av.

#### **i** Merknad

Trykk på **+**-tasten for å starte anlegget på nytt: På skjermen vises **ON**.

5. Bekreft ved å trykke på tasten **←**.
6. Gå tilbake til hoveddisplayet ved å trykke på **ESC**-tasten.

#### **i** Merknad

Displayet forsvinner etter noen få sekunder uten aktivitet.

### 6.3.3 Avstenging av installasjonen

Det anbefales av kjelen holdes tilkoplest strømmen for å sørge for frostsikring.

## 6.4 Frostbeskyttelse



#### Forsiktig

Frostsikringen fungerer ikke dersom kjelen er koblet fra strømmen.



#### Forsiktig

Det innebygde beskyttelsessystemet beskytter kun kjelen, ikke varmeanlegget i sin helhet.



#### Forsiktig

Få kjelen og varmesystemet tømt av kvalifiserte fagfolk dersom boligen blir stående tom i lengre tid og det er fare for frost.



#### Viktig

For å hindre at radiatorene og installasjonen fryser på steder den denne risikoen finnes (f.eks. i en garasje eller et utstyrsrom), anbefaler vi tilkobling av en utetemperaturføler til kjelen.

Hvis temperaturen i vannet i kjelen synker for mye, blir den integrerte beskyttelsesordningen sjaltet inn. Denne anordningen fungerer på følgende måte:











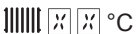

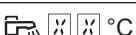
- Hvis vanntemperaturen er lavere enn 7 °C, starter sirkulasjonspumpen.
- Vanntemperaturen er under 4 °C, kjelen starter, og den slås av når vanntemperaturen er over 35 °C.
- Hvis vanntemperaturen er høyere enn 10 °C, slås kjelen av, og sirkulasjonspumpen fortsetter å gå en kort periode.

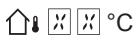
## 7 Kontrollpanel-innstillinger B-Control

### 7.1 Parameterliste

#### 7.1.1 Informasjonsmeny

Tab.5 Informasjonsliste

Informasjon	Beskrivelse	Display
 °C	Oppvarmingsvannets temperatur (°C)	Symbolet  blinker
 °C	Varmtvannstemperatur (°C)	<ul style="list-style-type: none"> <li>• Symbolet  blinker</li> <li>• Hvis ingen varmtvannsføler er tilkople, vises — — —</li> </ul>
 °C	Utetemperatur (°C)	Symbolet  blinker.
	Brennerstatus	
	Energimåler i oppvarmingsvannkretsen	<ul style="list-style-type: none"> <li>• Symbolet  blinker.</li> <li>• Den viste verdien blinker.</li> </ul>
	Energimåler i varmtvannskretsen	<ul style="list-style-type: none"> <li>• Symbolet  blinker.</li> <li>• Den viste verdien blinker.</li> </ul>
	Informasjon om kjelen ikke tilgjengelig	



For ytterligere informasjon, se  
Navigere i menyene, side 18

### 7.2 Innstilling av parametrene

#### 7.2.1 Innstilling av oppvarmingsvannets temperatur

Ingen temperaturføler tilkople	Utvendig temperaturføler tilkople
Stille inn settpunktet for oppvarmingsvannets temperatur	Stille inn ønsket romtemperatur

Fig.35



1. Still inn temperaturens settpunkt eller romtemperaturen avhengig av konfigurasjonen som er beskrevet ovenfor, ved å dreie på innstillingsknappen .



#### Merknad

Hvis settpunktet for oppvarmingsvannets temperatur er lavere enn 16 °C og ingen utetemperaturføler er tilkople, kobles oppvarmingen ut automatisk.



#### Merknad

Denne innstillingen er mulig uten hensyn til displayet.

2. Gå tilbake til hoveddisplayet ved å trykke på -tasten i to sekunder.



#### Merknad

Etter 5 sekunder uten at noen av tastene på kontrollpanelet er blitt trykket på, vil displayet gå tilbake til hoveddisplayet.

Fig.36

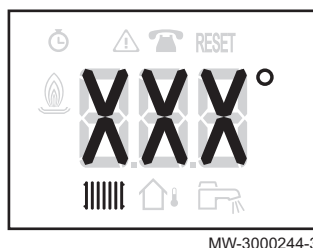
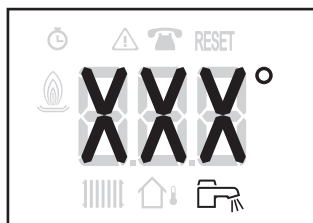

Fig.37





MW-3000246-3

Fig.38



MW-3000245-3

## 7.2.2 Endring av varmtvannstemperatures settpunkt

1. Still inn varmtvannstemperatures settpunkt ved å vri på dreiebryteren .
2. Gå tilbake til hoveddisplayet ved å trykke på -tasten i to sekunder.



### Merknad

Etter 5 sekunder uten at noen av tastene på kontrollpanelet er blitt trykket på, vil displayet gå tilbake til hoveddisplayet.

## 8 Kontrollpanel-innstillinger IniControl 2

### 8.1 Parameterliste

#### 8.1.1 Brukermeny

Fig.39

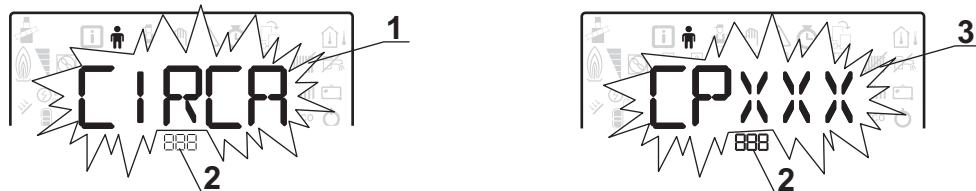

MW-2000435-1

1 Undermeny tilgjengelig

2 Navn på kretskortet eller kretsen

3 Innstillingsparametere

Tab.6 Liste med bruker  undermenyer

Undermeny	Beskrivelse	Navn på kretskortet eller kretsen
<i>CIRCA</i>	Hovedoppvarmingskrets	<i>CUOH04</i>
<i>CIRCB</i>	Ekstra oppvarmingskrets B	<i>SCB04-B</i>
<i>CIRCC</i>	Ekstra oppvarmingskrets C	<i>SCB04-C</i>
<i>ECS</i>	Tappevannskrets	<i>CUOH04</i>
<i>CU-OH-04</i>	<b>CU-OH04</b> sentralenhet-kretskort	<i>CUOH04</i>
<i>SCB-04-B</i>	Ekstra kretskort for krets B	<i>SCB04-B</i>
<i>SCB-04-C</i>	Ekstra kretskort for krets C	<i>SCB04-C</i>
<i>HMI</i>	<b>HMI</b> kontrollpanel	<i>HMI</i>













**Merknad**

CP : Circuits Parameters = varmekretsdiametere

Tab.7 Liste med parametere i *CIRCA/CIRCB/CIRCC*-undermenyene til bruker  menyen

Parameter	Beskrivelse	CU-OH04 fabrikkinnstilling	Fabrikkinnstilling SCB-04B /SCB-04C
<b>CP010</b>	Settpunkt for oppvarmingsvannets tilførselstemperatur for den oppvarmede sonen hvis en føler for utetemperatur ikke er tilkoblet. For <b>CU-OH04</b> -kretskortet: Kan stilles inn fra 7 til 90 °C For <b>SCB-04B</b> -kretskortet: Kan stilles inn fra 7 til 100 °C	75 °C	50 °C
<b>CP080</b>	Settpunkt temperatur for aktivitet i sone 1 Kan stilles inn fra 5 til 30 °C	16 °C	16 °C
<b>CP081</b>	Settpunkt temperatur for aktivitet i sone 2 Kan stilles inn fra 5 til 30 °C	20 °C	20 °C
<b>CP082</b>	Settpunkt temperatur for aktivitet i sone 3 Kan stilles inn fra 5 til 30 °C	6 °C	6 °C
<b>CP083</b>	Settpunkt temperatur for aktivitet i sone 4 Kan stilles inn fra 5 til 30 °C	21 °C	21 °C
<b>CP084</b>	Settpunkt temperatur for aktivitet i sone 5 Kan stilles inn fra 5 til 30 °C	22 °C	22 °C



Parameter	Beskrivelse	CU-OH04 fabrikkinnstilling	Fabrikkinnstilling SCB-04B /SCB-04C
CP085	Settpunkt temperatur for aktivitet i sone 6 Kan stilles inn fra 5 til 30 °C	20 °C	20 °C
CP140	Redusert settpunkt for kjøling Kan stilles inn fra 20 til 30 °C	Ikke tilgjengelig	30 °C
CP141	Settpunkt for komfortkjøling Kan stilles inn fra 20 til 30 °C	Ikke tilgjengelig	25 °C
CP142	Settpunkt for kjøleaktivitet i sone 3 Kan stilles inn fra 20 til 30 °C	Ikke tilgjengelig	25 °C
CP143	Settpunkt for kjøleaktivitet i sone 4 Kan stilles inn fra 20 til 30 °C	Ikke tilgjengelig	25 °C
CP144	Settpunkt for kjøleaktivitet i sone 5 Kan stilles inn fra 20 til 30 °C	Ikke tilgjengelig	25 °C
CP145	Settpunkt for kjøleaktivitet i sone 6 Kan stilles inn fra 20 til 30 °C	Ikke tilgjengelig	25 °C
CP200	Settpunkt for romtemperatur i forsert modus Kan stilles inn fra 5 til 30 °C	20 °C	20 °C
CP320	Driftsmodus for krets: <ul style="list-style-type: none"> <li>•  = tidsinnstillingsprogrammering</li> <li>•  = manuell modus</li> <li>•  = frostbeskyttelsesmodus</li> </ul>	0	0
CP350	Ikke endre denne innstillingen.	Ikke tilgjengelig	55 °C
CP360	Ikke endre denne innstillingen.	Ikke tilgjengelig	10 °C
CP510	Settpunkt for midlertidig romtemperatur krets Kan stilles inn fra 5 til 30 °C	20 °C	20 °C
CP540	Settpunkt for temperatur SVØMMEBASSENG-modus Kan stilles fra 0 til 39 °C.	Ikke tilgjengelig	20 °C
CP550	Pipesone <ul style="list-style-type: none"> <li>•  = av</li> <li>•  = på</li> </ul>	0	0
CP570	Ikke endre denne innstillingen.	0	0
CP660	Velg ikonet for visning av denne sonen på romføleren: <ul style="list-style-type: none"> <li>•  = ingen</li> <li>•  = alle</li> <li>•  = soverom</li> <li>•  = stue</li> <li>•  = kontor</li> <li>•  = ute</li> <li>•  = kjøkken</li> <li>•  = kjeller</li> </ul>	3	3

**Merknad**

DP : Direct Hot Water Parameters= parametere for varmtvannsbe-  
reder

Tab.8 Liste med parametere i *ECS*-undermenyen til brukermenyen

Parameter	Beskrivelse	CU-OH04 fabrikkinnstilling
DP060	Antall tidsinnstillingsprogrammer som er valgt for modus for produksjon av varmtvann Kan stilles fra 0 til 2	0
DP070	Settpunkttemperatur for varmtvann i komfortmodus Kan stilles fra 40 til 65 °C.	55 °C
DP080	Settpunkttemperatur for varmtvann i redusert modus Kan stilles fra 10 til 60°C.	10 °C
DP200	Modus for varmtvannsproduksjon: <ul style="list-style-type: none"> <li>• <math>\square</math> = tidsinnstillingsprogrammering</li> <li>• <math>I</math> = manuell modus</li> <li>• <math>\square</math> = frostbeskyttelsesmodus</li> </ul>	0
DP337	Settpunkttemperatur for varmtvann i feriemodus for varmtvannstank Kan stilles fra 10 til 60°C.	10 °C

**Merknad**

AP : Appliance Parameters = anleggsparametere

Tab.9 Liste med parametere i *CUOH04/SCB04-B/SCB04-C* undermenyene til brukermenyen

Parameter	Beskrivelse	CU-OH04 fabrikkinnstilling	Fabrikkinnstilling SCB-04B SCB-04C
AP016	Drift av sentralvarme: <ul style="list-style-type: none"> <li>• <math>\square</math> = av (ingen varme eller kjøling)</li> <li>• <math>I</math> = på</li> </ul>	1	Ikke tilgjengelig
AP017	Drift av varmtvannsbereder: <ul style="list-style-type: none"> <li>• <math>\square</math> = av</li> <li>• <math>I</math> = på</li> </ul>	1	Ikke tilgjengelig
AP073	Settpunkt bryter for SOMMER / VINTER: <ul style="list-style-type: none"> <li>• Kan stilles inn fra 15 til 30 °C</li> <li>• Stilt inn på 30,5 °C = funksjon deaktivert</li> </ul>	22 °C	bare tilgjengelig for installatøren
AP074	Overstyre SOMMER: <ul style="list-style-type: none"> <li>• <math>\square</math> = av</li> <li>• <math>I</math> = på</li> </ul>	0	0
AP082	Bruke sommer-/vintertid <i>DL S</i> : <ul style="list-style-type: none"> <li>• <math>\square</math> = av</li> <li>• <math>I</math> = på</li> </ul>	1	Ikke tilgjengelig

**For ytterligere informasjon, se**

Navigere i menyene, side 18

Velge et kretskort, side 19

## 8.1.2 COUNTERS /TIME PROG / CLOCK ⌚-menyene

Tab.10 Liste med undermenyer ⌚

Undermeny	Beskrivelse
<i>CNT</i>	COUNTERS
<i>CIRCA</i> <sup>(1)</sup>	Tidsinnstillingsprogrammering for hovedoppvarmingskretsen
<i>CIRCB</i> <sup>(1)</sup>	Tidsinnstillingsprogrammering for den ekstra oppvarmingskretsen B
<i>CIRCC</i> <sup>(1)</sup>	Tidsinnstillingsprogrammering for den ekstra oppvarmingskretsen C
<i>ECS</i>	Tidsinnstillingsprogrammering for varmtvannskretsen
<i>CLK</i>	Stille inn klokke og dato

(1) Denne menyen vises ikke hvis en romføler er tilkoblet.



For ytterligere informasjon, se  
 Navigere i menyene, side 18  
 Velge et kretskort, side 19

■ COUNTERS ⌚-undermeny

Tab.11 Tilgjengelige valg i *CNT*-undermenyen: navn på tilknyttede kretskort (bare ved flere kretskort)

Undermeny	Kretskort	Parameter
<i>CU-OH-04</i>	CU-OH04 sentralenhet-kretskort	<i>AC</i> <i>DC</i> <i>PC</i> <i>SERVICE</i>
<i>SCB-04-B</i>	Ekstra kretskort for krets B	<i>AC</i> <i>CC</i> <i>SERVICE</i>
<i>SCB-04-C</i>	Ekstra kretskort for krets C	<i>AC</i> <i>CC</i> <i>SERVICE</i>

Parameter	Beskrivelse	Enhet	Kretskort CU-OH04	Kretskort SCB-04B Kretskort SCB-04C
AC001	Antall driftstimer	timer	X	X
AC005	Forbruk i varmemodus	kWh	X	
AC006	Forbruk i modus for produksjon av varmtvann	Wh	X	
AC026	Antall driftstimer for pumpe	timer	X	
AC027	Antall pumpestarter	-	X	
CC001	Antall driftstimer for pumpe	timer		X
CC010	Antall pumpestarter	timer		X
DC002	Antall sykler for reverseringsventil	-	X	
DC003	Antall driftstimer for reverseringsventil	timer	X	
DC004	Antall brenner-starter i modus for produksjon av varmtvann	-	X	

Parameter	Beskrivelse	Enhet	Kretskort CU-OH04	Kretskort SCB-04B Kretskort SCB-04C
DC005	Antall driftstimer i brennermodus for produksjon av varmtvann	timer	X	
PC002	Antall brenner-starter	-	X	
PC003	Antall timer med brennerdrift	timer	X	
PC004	Antall sikkerhetsstenginger (E36)	-	X	
AC002	Antall driftstimer for brenner siden siste service	timer	X	
AC003	Antall driftstimer siden siste service	timer	X	
AC004	Antall brenner-opptarter siden siste service	-	X	
SERVICE	Nullstille vedlikeholdsservice <i>CLR</i> : driftstimetellerne <i>AC002</i> , <i>AC003</i> , <i>AC004</i> er nullstilt.	-	X	

Tab.12 Liste med parametere i *CLR*-undermenyen til -menyen

Parameter	Enhet	HMI
HOURS	Kan stilles inn fra 0 til 23	tilgjengelig
MINUTE	Kan stilles inn fra 0 til 59	tilgjengelig
DATE	Kan stilles inn fra 1 til 31	tilgjengelig
MONTH	Kan stilles inn fra 1 til 12	tilgjengelig
YEAR	Kan stilles inn fra 2000 til 2100	tilgjengelig

## 8.2 Innstilling av parametrene

### 8.2.1 Endre Bruker-parametere



#### Forsiktig

Endring av fabrikkinnstillingene kan virke negativt inn på driften av anlegget.

1. Åpne **Bruker**-menyen.



#### Viktig

**Bruker**-menyen er bare tilgjengelig når -ikonet blinker.

2. Velg ønsket undermeny ved å trykke på tasten **+** eller **-**.
3. Bekreft valget ved å trykke på **←**-tasten.
4. Velg ønsket parameter ved å trykke på tastene **+** og **-** for å rulle gjennom listen over justerbare parametere.
5. Bekreft valget ved å trykke på **←**-tasten.
6. Endre verdien til parameteren ved å bruke tastene **+** eller **-**.
7. Bekreft den nye verdien til parameteren ved å trykke på **←**-tasten.
8. Gå tilbake til hovedskjermbildet ved å trykke på **ESC**-tasten.



#### For ytterligere informasjon, se

Navigere i menyene, side 18  
Velge et kretskort, side 19

Fig.40

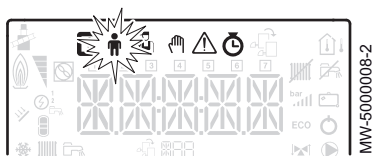
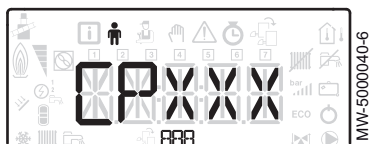

Fig.41



### 8.2.2 Stille inn oppvarmingen



#### Forsiktig

Endring av fabrikkinnstillingene kan virke negativt inn på driften av anlegget.



#### Merknad

Oppvarmingsmodusen kan administreres ved bruk av menyen **TIME PROG**.

Fig.42



Fig.43

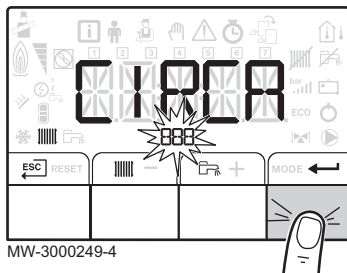

1. Få tilgang til oppvarmingsparameterne ved å trykke på -tasten.
2. Velg ønsket krets hvis det er flere kretskort, ved å trykke på tasten **+** eller **-**.
3. Bekreft valget ved å trykke på **←**-tasten.  
⇒ Navnet på kretsen og det tilhørende settpunktet for oppvarmingsvannets temperatur vises vekselvis.
4. Velg modusen som skal endres ved å trykke på **+**- eller **-**-tasten:
  - PÅ-modus = komfort
  - ECO-modus = reduksjon
5. Endre settpunktet for oppvarmingsvannets temperatur ved å trykke på **+**- eller **-**-tasten.



#### Merknad

Trykk på **ESC**-tasten for å annullere all inntasting.

6. Bekreft det nye temperatursettpunktet ved å trykke på **←**-tasten.
7. Gå tilbake til hovedskjermbildet ved å trykke på **ESC**-tasten.

### 8.2.3 Innstilling av varmtvannstemperaturen



#### Merknad

Varmtvannsproduksjonen kan styres via undermenyen **TIME PROG** som er forutsett for programmering av tidsinnstilling.

1. Få tilgang til parameterne for varmtvannsproduksjon ved å trykke to ganger på -tasten.
2. Endre varmtvannstemperaturens settpunkt ved å trykke på **+**- eller **-**-tasten.



#### Merknad

Trykk på **ESC**-tasten for å annullere all inntasting.

3. Bekreft det nye temperatursettpunktet ved å trykke på **←**-tasten.  
⇒ Gå tilbake til hovedskjermbildet ved å trykke på **ESC**-tasten.

### 8.2.4 Stille inn tidsinnstillingsprogrammeringen

1. Åpne **COUNTERS/TIME PROG / CLOCK**-menyene



#### Viktig

Menyene **COUNTERS/TIME PROG/CLOCK** er bare tilgjengelige når -ikonet blinker.



#### Viktig

Denne menyen vises ikke når en programmerbar romtermostat brukes.

Fig.44



Fig.45

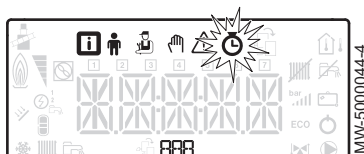
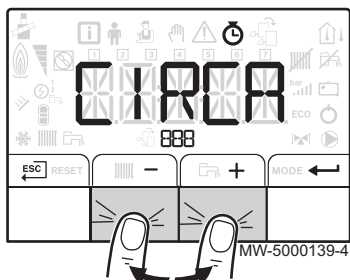
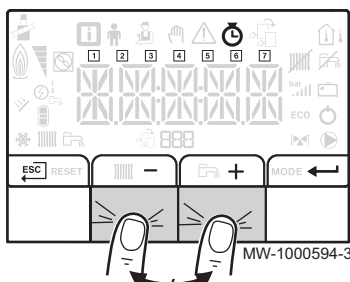

Fig.46



2. Velg ønsket krets ved å trykke på tasten **+** eller **-**.
3. Bekreft valget ved å trykke på **←**-tasten.  
⇒ Alle ikonene som angir ukedagene blinker samtidig:  
**1 2 3 4 5 6 7**.

Fig.47



4. Velg nummeret for ønsket dag ved å trykke på tasten **+** eller **-** helt til ikonet som angir ønsket dag, begynner å blinke.

Valgt dag	Beskrivelse
<b>1</b> , <b>2</b> , <b>3</b> , <b>4</b> , <b>5</b> , <b>6</b> , <b>7</b>	hver dag i uken
<b>1</b>	Mandag
<b>2</b>	Tirsdag
<b>3</b>	Onsdag
<b>4</b>	Torsdag
<b>5</b>	Fredag
<b>6</b>	Lørdag
<b>7</b>	Søndag

**i Merknad**

**+**-tasten brukes til å flytte til høyre.  
**-**-tasten brukes til å flytte til venstre.

Fig.48

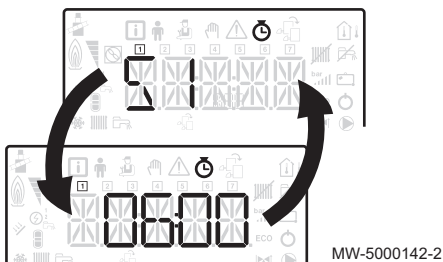

5. Bekreft valget ved å trykke på **←**-tasten.
6. Still inn starttid for perioden **S 1** ved å trykke på tasten **+** eller **-**.
7. Bekreft valget ved å trykke på **←**-tasten.

Fig.49

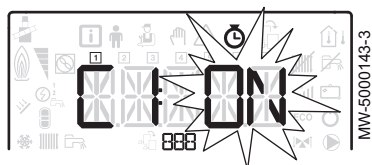

8. Velg statusen **C 1** som tilsvarer perioden **S 1** ved å trykke på tastene **+** eller **-**.

Status <b>C 1</b> til <b>C 6</b> for periode <b>S 1</b> til <b>S 6</b>	Beskrivelse
<b>ON</b>	komfortmodus
<b>ECO</b>	reduisert modus

9. Bekreft valget ved å trykke på **←**-tasten.
10. Gjenta trinn 8 til 11 for å fastsette komfortperiodene **S 1** til **S 6** og den tilhørende statusen **C 1** til **C 6**.

**i Merknad**

Ingen innstilling: 10 minutter  
Innstillingen **END** bestemmer slutten.

11. Gå tilbake til hovedskjermbildet ved å trykke på -tasten.

Eksempel:

Klokkeslett	S1	C1	S2	C2	S3	C3	S4	C4	S5	C5	S6	C6
06.00-22.00	06.00	ON	22.00	ECO	END							
06.00-08.00 11.30-13.30	06.00	ON	08.00	ECO	11.30	ON	13.30	ECO	END			
06.00-08.00 11.30-14.00 17.30-22.00	06.00	ON	08.00	ECO	11.30	ON	14.00	ECO	17.30	ON	22.00	ECO

## 8.2.5 Aktivering av Manuell Forsering for oppvarming

Menyen **Manuell forsering** brukes bare med oppvarmingsmodusen.

1. Tilgang til menyen **Manuell forsering**.



### Viktig

Menyen **Manuell forsering** er bare tilgjengelig når -ikonet blinker.

Fig.50

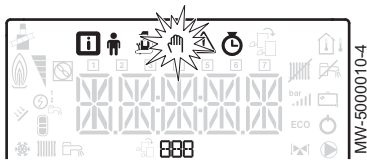
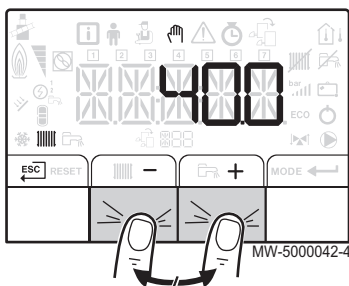



Fig.51



2. Still inn settpunktet for oppvarmingsvannets temperatur ved å trykke på tasten **+** eller **-**.
3. Bekreft det nye settpunktet for oppvarmingsvannets temperatur ved å trykke på -tasten.
4. Gå tilbake til hovedskjermbildet ved å trykke på -tasten.



### Merknad

For å fremtvinge varmtvannsproduksjon velger du **DP200** - parameteren som er tilgjengelig i **Bruker**-menyen.

## 8.2.6 Avlesning av målte verdier

De målte verdiene er tilgjengelige i **Informasjon** -menyen for de forskjellige kretskortene.

Visse parametere blir vist:

- i henhold til visse systemkonfigurasjoner,
- i henhold til opsjonene, kretsene og følerne som faktisk er tilkoblet.

Tab.13 Liste med undermenyer 

Undermeny	Beskrivelse
CU-OH-04	CU-OH04 sentralenhet-kretskort
HMI	HMI kontrollpanel











Tab.14 Liste med undermenyer  for en installasjon med et ekstra kretskort

Undermeny	Beskrivelse
CU-OH-04	CU-OH04 sentralenhet-kretskort
SCB-04-B	SCB-04B ekstra kretskort
HMI	HMI kontrollpanel

Tab.15 Liste med undermenyer  for en installasjon med to ekstra kretskort

Undermeny	Beskrivelse
CU-OH-04	CU-OH04 sentralenhet-kretskort
SCB-04-B	SCB-04B ekstra kretskort
SCB-04-C	SCB-04C ekstra kretskort
HMI	HMI kontrollpanel

Tab.16 Tilgjengelige verdier (X) i CUOH04, SCB04-B SCB04-C undermenyene

Parameter	Beskrivelse	Enhet	Kretskort CU-OH04	Kretskort SCB-04B Kretskort SCB-04C
AM010	Pumpens rotasjonshastighet	%	X	
AM012	Styresystemsekvens: Status  <b>Merknad</b> Se følgende tabell		X	X
AM014	Styresystemsekvens: Under-status  <b>Merknad</b> Se følgende tabell		X	X
AM016	Turtemperatur oppvarmingskrets	°C	X	
AM018	Returtemperatur oppvarmingskrets	°C	X	
AM019	Hydraulikktrykk i oppvarmingskretsen, i varmeanlegget	bar	X	
AM027	Utetemperatur	°C	X	
AM051	Generatorens relative effekt	%	X	
AM091	Årstidmodus aktiv (sommer/vinter)		X	X
AM101	Settpunkt for temperatur		X	
CM030	Målt romtemperatur	°C	X	X
CM040	Turtemperatur i kretsen	°C		X
CM060	Pumpehastighet	%		X
CM120	Driftsmodus for krets: •  = AUTO •  = manuell •  = frostbeskyttelse •  = midlertidig		X	X
CM130	Nåværende aktivitetsstatus: •  = frostbeskyttelse •  = redusert •  = komfort •  = legionellabeskyttelse		X	X
CM190	Settpunkt for ønsket romtemperatur	°C	X	X
CM210	Temperatur utenfor sonen		X	X
DM001	Varmtvannstankens temperatur	°C	X	X
PM002	Settpunkt for oppvarmingstemperatur	°C	X	
FXX.XX	Programvareversjon for valgt kretskort		X	X



Parameter	Beskrivelse	Enhet	Kretskort CU-OH04	Kretskort SCB-04B Kretskort SCB-04C
PXX.XX	Parameterversjon for valgt kretskort		X	X

### ■ Kontrollsystemsekvens

Tab.17 Liste over statuser og understatuser

Status (parameter <i>AM0 12</i> )	Under-status (parameter <i>AM0 14</i> )
0 = hvile	<ul style="list-style-type: none"> <li>• 0 = system i standby</li> </ul>
1 = varmeforespørsel (oppstart av kjele)	<ul style="list-style-type: none"> <li>• 1 = kortsyklus-sikring aktivert</li> <li>• 2 = utkoblingsventil åpen</li> <li>• 3 = oppstart av kjelepumpe eller varmtvann</li> </ul>
2 = oppstart av brenner	<ul style="list-style-type: none"> <li>• 10 = åpning av røykgassventilen/oljeventilen</li> <li>• 11 = åpning av røykspjeldet</li> <li>• 12 = oppstart av brenner</li> <li>• 14 = fortenning</li> </ul>
3 = kjele i oppvarmingsmodus	<ul style="list-style-type: none"> <li>• 30 = nominelt internt settpunkt</li> <li>• 31 = begrenset internt settpunkt</li> <li>• 32 = normal effekt-sjekk</li> <li>• 37 = temperaturstabiliseringstid</li> </ul>
4 = kjele i modus for varmtvannsproduksjon	<ul style="list-style-type: none"> <li>• 30 = nominelt internt settpunkt</li> <li>• 31 = begrenset internt settpunkt</li> <li>• 32 = normal effekt-sjekk</li> <li>• 37 = temperaturstabiliseringstid</li> </ul>
5 = brennerutkobling	<ul style="list-style-type: none"> <li>• 40 = brenner av</li> <li>• 42 = lukking av stengespjeldet</li> <li>• 43 = lukking av røykspjeldet</li> </ul>
6 = slutt på varmebehov (kjelen slås av)	<ul style="list-style-type: none"> <li>• 60 = tidsforsinkelse for kjelepumpeetterdrift eller tidsforsinkelse for oppstart av reserve for varmtvann</li> <li>• 61 = stopp av kjelepumpe eller varmtvann</li> <li>• 62 = utkoblingsventil lukket</li> <li>• 63 = starte kortsyklus-sikring</li> </ul>
8 = av	<ul style="list-style-type: none"> <li>• 0 = venter på brennerstart</li> <li>• 1 = kortsyklus-sikring aktivert</li> </ul>
9 = blokkering	<ul style="list-style-type: none"> <li>• X X = blokkeringskode XX</li> </ul>

## 9 Vedlikehold

### 9.1 Generelt

Vi anbefaler likevel at kjelen inspiseres og etterses regelmessig.



#### Forsiktig

Husk å vedlikeholde kjelen regelmessig. Ta kontakt med en kvalifisert fagperson eller inngå en vedlikeholdsavtale for det obligatoriske årlige vedlikeholdet av kjelen. Unnlatelse av å utføre vedlikehold på installasjonen vil oppheve garantien.



#### Forsiktig

Få utført en inspeksjon og feiing av røykgassrørene **minst en gang i året** eller oftere, avhengig av regelverk i ditt land.



#### Forsiktig

Bare kvalifisert personell er autorisert til å utføre vedlikeholdsarbeid på kjelen og varmeanlegget.



#### Forsiktig

Etter vedlikehold eller reparasjon, sjekk hele varmeanlegget for å forsikre seg om at det ikke finnes lekkasjer.



#### Forsiktig

Det må bare brukes originale reservedeler.

### 9.2 Vedlikeholdsinstrukser

#### 9.2.1 Sjekk trykket

1. Sjekk trykket i installasjonen.



#### Forsiktig

Hvis vanntrykket er lavere enn 0,08 MPa (0,8 bar), må vann etterfylles. Om nødvendig, etterfyll vannstanden i varmesystemet for å nå et hydraulisk trykk mellom 0,15 og 0,2 MPa (1,5 og 2,0 bar)).

2. Utfør en visuell kontroll for vannlekkasjer.

#### 9.2.2 Etterfyll installasjonen med vann

1. Ventilene på alle radiatorene som er tilsluttet oppvarmingssystemet må åpnes.
2. Still romtermostaten på så lav temperatur som mulig.
3. Sett kjelen i avslått/frostsikringsmodus.
4. Åpne fylleventilen.
5. Steng fylleventilen når trykkmåleren viser et trykk på 0,15 MPa (1,5 bar).
6. Sett kjelen i varmemodus.
7. Så snart pumpen stopper må anlegget luftes igjen, og etterfyll vanntrykket.



#### Merknad

For å opprettholde et passende vanntrykk, er det som regel tilstrekkelig å etterfylle og lufte anlegget to ganger i året. Hvis det ofte er nødvendig å etterfylle installasjonen med vann, kontakt installatøren din.

## 9.3 Lufthing av installasjonen

Fig.52 Lufthing av installasjonen

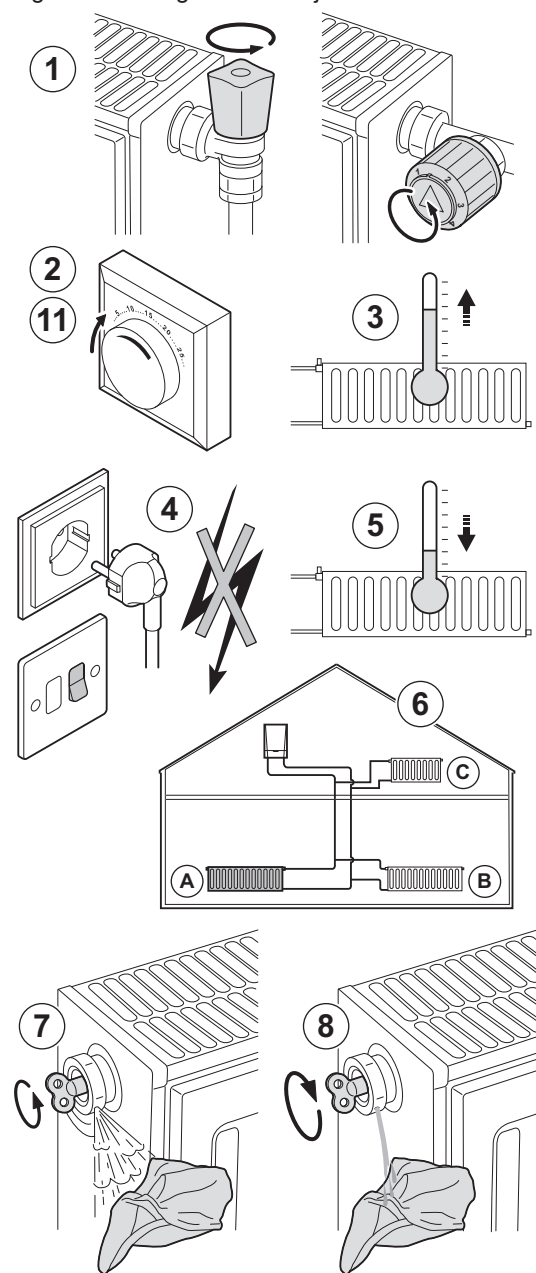

Luft i anlegget, rørene eller ventilene må fjernes for å forhindre sjenerende støy som kan oppstå under oppvarming eller ved tapping av vann. Gå frem på følgende måte:

1. Åpne ventilene til alle radiatorene som er koplet til installasjonen.
2. Still romtermostaten på den aller høyeste temperaturen.
3. Vent til radiatorene er blitt varme.
4. Slå av kjelen.
5. Vent i ca. 10 minutter til radiatorene føles kalde.
6. Lufte ut luften fra radiatorene. Arbeide nedenfra og opp.
7. Åpne lufterventilen med tappnøkkelen, hold en klut trykket må åpningen.
8. Vent til det kommer vann ut av lufterventilen, og deretter steng den.



### Advarsel

Sentralvarmevannet kan fremdeles være varmt.

9. Slå kjelen på.  
⇒ En tre minutters luftesyklus utføres automatisk.
10. Etter lufthing, sjekk av vanntrykket i installasjonen fremdeles er korrekt.



### Viktig

Hvis vanntrykket er lavere enn 0,8 bar, må det etterfylles på vann.  
Hvis nødvendig: etterfyll sentralvarmeinstallasjonen med vann (anbefalt vanntrykk på mellom 1,5 og 2,0 bar).

11. Still inn romtermostaten eller kontrollen.

AD-3000484-B

## 10 Feilsøking

### 10.1 Feilmeldinger B-Control

Fig.53 Feilkode-visning

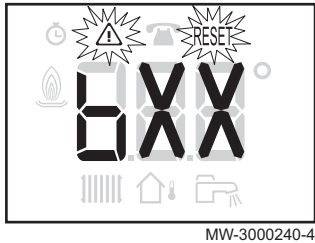
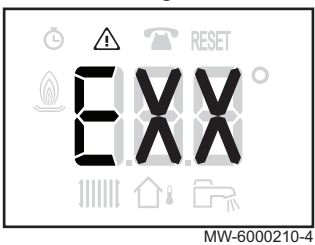

Fig.54 Feilkode-visning



### 10.2 Feilmeldinger IniControl 2

Fig.55



Fig.56

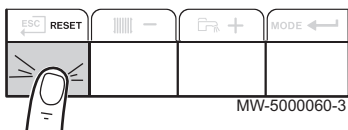
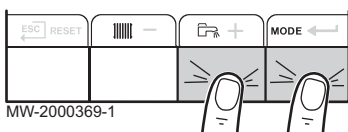

Fig.57



#### 10.1.1 Feilkode-visning

Dersom det blir detektert en feil, blir feilkoden vist automatisk.



##### Merknad

Tilbakestillingen skjer automatisk.

#### 10.1.2 Feilkode-visning

Dersom det blir detektert en feil, blir feilkoden vist automatisk.



##### Merknad

Ikonene  og RESET blinker.

Tilbakestill ved å trykke på RESET-knappen.

#### 10.2.1 Feilmeldinger

Tilbakestilling av kontrollpanelet gjør det mulig å starte anlegget på nytt.

Meldingen RESET vises når det er detektert en feilkode. Etter å ha løst problemet, vil et trykk på RESET-tasten tilbake stille anleggets funksjoner og dermed eliminere feilen.

Dersom det oppstår flere feil, vises disse etter hverandre.

1. Reset kontrollpanelet ved å trykke på RESET -tasten i 3 sekunder, når en feilmelding vises.  
⇒ I sparemodus, vil ikke installasjonen kjøre en syklus for oppvarming av varmtvann etter en sentralvarmesyklus.
2. Vis gjeldende driftsstatus ved å trykke kort på  -tasten.

#### 10.2.2 Åpne feilloggen



##### Merknad

Feilene og feilkodene vises sammen i loggen.

1. Få tilgang til menyene ved å trykke samtidig på de to tastene til høyre.

Fig.58

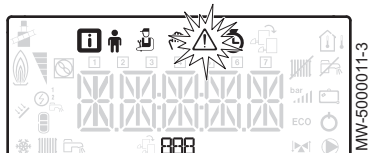

Fig.59

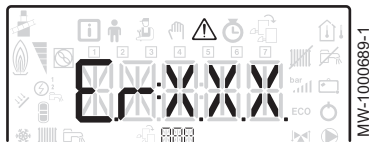

Fig.60



2. Velg feilfunksjonsmenyen  $\triangle$  ved å trykke på tasten  $\leftarrow$ .

3. Velg kretskortet ved å trykke på tasten  $+$  eller  $-$ . Ikonet  $\frac{1}{2}$  vises. Bekreft valget av kretskort ved å trykke på tasten  $\leftarrow$ . Navnet på kretskortet vises.

**i Merknad**  
Parameteren  $Er : X X X$  blinker.  $888$  samsvarer med antallet lagrede feil.

4. Gå til feildetaljer ved å trykke på tasten  $\leftarrow$ .  
5. Bla gjennom feilene ved å trykke på tasten  $+$  eller  $-$ . Når denne menyen åpnes, vises raden med feilen i loggen en kort stund. Navnet på kretskortet vises. Gå tilbake til feillisten ved å trykke på tasten  $\leftarrow$  ESC.

**i Merknad**  
Feilene lagres i rekkefølgen fra de nyeste til en eldste.

6. Gå tilbake til visningen  $Er : X X X$  ved å trykke på tasten  $\leftarrow$  ESC.  
Trykk på tasten  $+$ : Parameteren  $CLR$  blinker etter feilene.  $888$  samsvarer med valgt kretskort.  
 $\Rightarrow$  Slett feilloggen ved å trykke på tasten  $\leftarrow$ .  
7. Gå ut av feilfunksjonsmenyen ved å trykke på tasten  $\leftarrow$  ESC.

## 11 Miljø

### 11.1 Kassering og resirkulering

Fig.61 Resirkulering



#### Advarsel

Fjerning og kassering av kjelen må utføres av en kvalifisert installatør i samsvar med lokale og nasjonale forskrifter.

### 11.2 Energisparing

Energisparingsråd:

- Ikke blokker ventilasjonsåpningene.
- Ikke dekk til radiatorene. Ikke heng gardiner foran radiatorene.
- Installer reflekterende paneler bak radiatorer for å hindre varmetap.
- Isoler rørene i rom som ikke er oppvarmet (kjellere og loft).
- Steng av radiatorene når de ikke er i bruk.
- Ikke tapp vann (eller kaldt) når det ikke er nødvendig.
- Monter sparedusj, som gjør at du kan spare opptil 40 % energi.
- Ta heller en dusj enn et bad. Et badekar forbruker dobbelt så mye vann og energi.

## 12 Garanti

### 12.1 Generelt

---

Takk for at du kjøpte en av våre installasjoner, og for den tilliten du har til våre produkter.

For å kunne garantere fortsatt sikker og effektiv drift anbefaler vi regelmessig kontroll og vedlikehold av produktet.

Installatøren og vår serviceavdeling kan hjelpe deg med dette.

### 12.2 Garantibetingelser

---

Følgende forbehold påvirker ikke i kjøperens favør gyldigheten til de lovmessige forbehold med hensyn til skjulte feil, som gjelder i det landet kjøperen bor.

Dette produktet har en garanti som dekker alle fabrikkfeil. Garantitiden starter fra kjøpsdatoen som er angitt på installatørens faktura.

Garantitiden er oppgitt i vår prisliste.

Som produsent kan ikke vi under noen omstendigheter holdes ansvarlige dersom produktet brukes på feil måte, blir dårlig vedlikeholdt eller ikke vedlikeholdt i det hele tatt, eller ikke er riktig installert (det er ditt ansvar å forsikre deg om at installasjonen blir utført av en kvalifisert installatør).

Spesielt kan vi ikke holdes ansvarlige for materiell skade, immaterielle tap eller fysisk skade som skyldes en installasjon som ikke er i samsvar med:

- Lovmessige eller forskriftsmessige krav eller bestemmelser fastsatt av lokale myndigheter.
- Nasjonale eller lokale forskrifter, samt spesielle bestemmelser i forbindelse med installasjonen.
- Våre veiledninger og installasjonsinstruksjoner, spesielt med hensyn til regelmessig vedlikehold av produktene.

Vår garanti er begrenset til utskifting eller reparasjon av deler som vårt tekniske serviceteam har ansett som defekte, eksklusive kostnader for arbeid, overføring og transport.

Vår garanti dekker ikke kostnader til utskifting eller reparasjon av deler som kan bli defekte på grunn av normal slitasje, uriktig bruk, inngrep fra ukvalifisert tredjepart, mangelfullt eller utilstrekkelig ettersyn eller vedlikehold, ikke egnet strømtilførsel eller bruk av uegnet brensel eller brensel av dårlig kvalitet.

Garanti på mindre deler som motorer, pumper, elektriske ventiler osv. gjelder bare hvis disse delene aldri har blitt demontert.

Rettighetene fastsatt i EU-direktiv 99/44/EF, iverksatt gjennom lovdekret nr. 24 av 2. februar 2002 og publisert i Official Journal nr. 57 av 8. mars 2002, har fremdeles gyldighet.









© Copyright

Alle tekniske og teknologiske data, samt alle tegninger og vedlagte tekniske beskrivelser i denne tekniske veiledningen er vår eiendom, og må ikke reproduseres eller kopieres uten vår skriftlige godkjenning. Forbehold mot endringer.

DE DIETRICH THERMIQUE SAS  
**FRANCE**

Direction des Ventes France  
57, rue de la Gare - F-67580 Mertzwiller

☎ 03 88 80 27 00

📠 03 88 80 27 99

[www.dedietrich-thermique.fr](http://www.dedietrich-thermique.fr)

DE DIETRICH REMEHA GMBH  
**DE**

Rheiner Stasse 151  
D-48282 EMSDETTEN

☎ +49 (0)25 72 / 9 161-0

📠 +49 (0)25 72 / 9 161-102

@ info@remeha.de

[www.remeha.de](http://www.remeha.de)

VAN MARCKE  
**BE**

Weggevoerdenlaan 5  
B- 8500 KORTRIJK

☎ +32 (0)56/23 7 5 11

[www.vanmarcke.be](http://www.vanmarcke.be)

DE DIETRICH THERMIQUE Iberia s.LU  
**ES**

C/Salvador Espriu 11  
08908 L'HOSPITALET de LIDBREGAT

☎ +34 935 4 75 850

@ info@dedietrich-calefaccion.es

[www.dedietrich-calefaccion.es](http://www.dedietrich-calefaccion.es)

WALTER MEIER Klima Schweiz AG  
**CH**

Bahnstasse 24 - CH -8603 SCHWYZENBACH

☎ +41 (0) 44 806 4 1 41

📠 +41 (0) 44 806 4 1 00

@ group@waltermeier.com

+41 (0)8 00 846 846 **ServiceLine**

[www.waltermeier.com](http://www.waltermeier.com)

WALTER MEIER Climat Suisse SA  
**CH**

Z.I de la Veyre B, St-Légier  
CH-1800 VÉVEY 1

☎ +41 (0) 21 943 02 22

📠 +41 (0) 21 943 02 33

@ group@waltermeier.com

+41 (0)8 00 846 846 **ServiceLine**

[www.waltermeier.com](http://www.waltermeier.com)

**De Dietrich**  
SERVICE CONSOMMATEURS  
0 825 120 520 Service 0,15 € / min  
+ prix appel

ООО «БДР ТЕРМИЯ РУС»  
**RU**

129164, Россия, г. Москва  
Зубарев переулок, д. 15/1  
Бизнес-центр «Чайка Плаза», офис 309

☎ 8 800 333-17-18

📠 info@dedietrich.ru

[www.dedietrich.ru](http://www.dedietrich.ru)

NEUBERG S.A.  
**LU**

39 rue Jacques Stas - BP.12  
L- 2549 LUXEMBOURG

☎ +352 (0)2 401 401

[www.neuberg.lu](http://www.neuberg.lu)

[www.dedietrich-heating.com](http://www.dedietrich-heating.com)

DE DIETRICH SERVICE  
**AT**

☎ 0800 / 20 1608 freecall

[www.dedietrich-heiztechnik.com](http://www.dedietrich-heiztechnik.com)

DUEDI S.r.l  
**IT**

Distributore Ufficiale Esclusivo  
De Dietrich-Thermique Italia Via Passatore, 12  
12010 San Defendente di Cerasca CUNEO

☎ +39 0171 85 7170

📠 +39 0171 687875

@ info@duediclimait

[www.duediclima.it](http://www.duediclima.it)

DE DIETRICH  
**CN**

Room 512, Tower A, Kelun Building  
12A Guanghua Rd, Chaoyang District  
C-100020 BEIJING

☎ +86 (0)106 581 4017

+86 (0)106 581 4018

+86 (0)106 581 7056

📠 +86 (0)106 581 4019

@ contactBJ@dedietrich.com.cn

[www.dedietrich-heating.com](http://www.dedietrich-heating.com)

BDR THERMEA Czech Republic s.r.o  
**CZ**

Jeseniova 2770/5 6 - 1 30 00 Praha 3

☎ +420 271 001 627

@ dedietrich@bdrthermea.cz

[www.dedietrich.cz](http://www.dedietrich.cz)



**De Dietrich**

DE DIETRICH THERMIQUE  
57, rue de la Gare F- 67580 MERTZWILLER - BP 30

PART OF BDR THERMEA

MW-8000005-10

