

TACOFLOW3 MAX PRO

VARME- OG KJØLESIRKULASJONSPUMPER



Våtrotor-sirkulasjonspumper for vannbåren oppvarming, klima-, kjøle-, jordvarme- og solarvarmeanlegg i bolig- og næringsbygg.

BESKRIVELSE

TacoFlow3 MAX PRO drives av synkronmotorer med permanentmagnet teknologi. Disse innovative motorene oppnår en høy effektivitet med tydelig lavere driftskostnader. Dessuten behøver de verken vedlikeholdes eller foretas utskifting av tetningselementer.

INSTALLASJONSPOSISJON

Pumpen kan installeres både i vannrett og loddrett posisjon. Pilen for mediets gjennomstrømningsretningen må overholdes.

FORDELER

- Enkel innstilling av effektkurvene vha. trykktaster
- Med activeADAPT, variable Δp -v proporsjonaltrykkurver, konstanttrykk-kurver Δp -c, fastlagt hastighet Min - Maks og 0-10 V- eller PWM-aktivering
- Nattsenkingsfunksjon
- Feriefunksjon
- Medietemperaturområde fra $-10\text{ }^{\circ}\text{C}$ til $+110\text{ }^{\circ}\text{C}$
- Varmeisolasjonsdekke medlevert som standard
- Display til visning av teknisk informasjon

FUNKSJONSMÅTE

Sirkulasjonspumpene er konstruert som «våtroterer», ettersom motorens roterende deler befinner seg i det transporterte mediet. Dermed er smøringen av motoren og de roterende delene garantert. Sirkulasjonspumpen er utstyrt med et antiblokkeringsvern, ettersom pumpehodeskruen for manuell deblokkering ikke finnes på høyeffektpumpene. De er også utstyrt med en automatisk ventilasjonsfunksjon, som registrerer og viser luften i pumpen.

BYGNINGSKATEGORIER

- Boligbygg
- Offentlige bygg
- Hoteller og restauranter / storkjøkkener
- Skolebygninger og turnhaller / sportsanlegg
- Kontor-, næringsbygg og industribygg
- Anlegg med delvis bruk, som kaserner, campingplasser

ANLEGG- / PRINSIPPSKJEMA

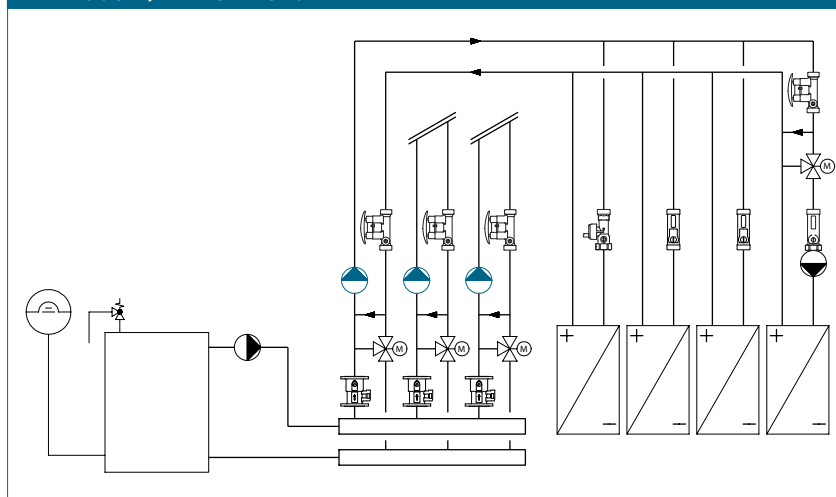

TACOFLOW3 MAX PRO | OPPVARMINGS- OG KJØLESIRKULASJONSPUMPER

UTSKRIVNINGSTEKST

Se www.taconova.com

TEKNISKE DATA

Pumpe

- Omgivelsestemperatur: +0 °C til +40 °C
- Tillatt temperaturområde: -10 °C til +110 °C
- Tillatte temperaturområder med maksimal omgivelsestemperatur:
 - ved 30 °C: +30 °C til +100 °C
 - ved 40 °C: +40 °C til +70 °C
- Driftstrykk: Maks. 1.0 MPa - 10 bar
- Minstetrykk ved innsugningsåpningen:
 - 0.05 MPa (0,5 bar) ved 80 °C
 - 0.15 MPa (1,5 bar) ved 95 °C
- Maksimal, relativ luftfuktighet: ≤ 80 %
- Lydtrykknivå: < 43 dB(A)
- Lavspenningsdirektiv (2006/95/CE):
Brukte standarder: EN 60335-1 og EN 60335-2-51
- EMC-direktiv (2004/108/CE):
Brukte standarder: EN 61000-3-2, EN 61000-3-3
- Ecodesign-direktiv (2009/125/EC):
Brukte standarder: EN 16297-1 og EN 16297-2
- Inn-/utganger: PWM, 0-10 V DC

Materiale

- Pumpelegeme: Støpegods, KTL-belagt (EN-GJL-200)
- Impeller: Messing/plastkompound
- Aksel: Keramikk
- Lager: Grafitt/keramikk
- Rotorhus: Plastkompound

TEKNISKE DATA (FORTSETTELSE)

Motor/elektronikk

- Matespenning: 1x230 V (±10 %), PE
- Frekvens: 50/60 Hz
- Opptatt nominell effekt (P1): Min. 16 W, Maks. 88 W
- Nominell strøm (I1): Min. 0.2 A, maks. 0.6 A
- Isolasjonsklasse: F
- Beskyttelsesart: IP 44
- Temperaturklasse: TF 110

TYPEOVERSIKT

TacoFlow3 MAX PRO | Varme- og kjølesirkulasjonspumper
Høyeffektivitetspumpe av støpegods med skru- og støpseltilkobling.
Varmeisolasjonsdekke som standard.
Løftehøyde: 6 m.

Bestillingsnr.	Betegnelse	G	Akselavstand	Vekt
302.5239.000	MAX PRO 25-60/180	1 ½"	180 mm	3.5 kg
302.6239.000	MAX PRO 32-60/180	2"	180 mm	3.5 kg

TEKNISKE DATA (FORTSETTELSE)

Gjennomstrømningsmedier

- Oppvarmingsvann (VDI 2035; SIA direktiv 384/1; ÖNORM H 5195-1)
- Vannblandinger med vanlige korrosjons- og frostbeskyttelsesadditiver inntil 30 %

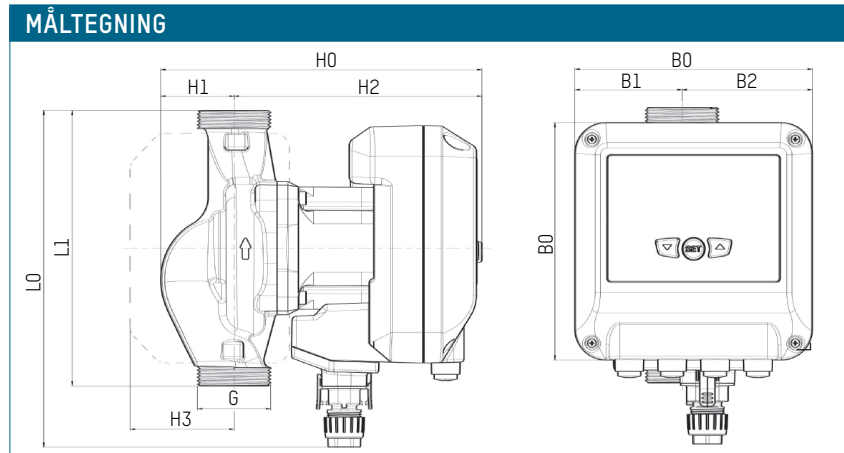

MÅLTABELL

Bestillingsnr.	L0	L1	B0	B1	B2	H0	H1	H2	H3
302.5239.000	220	180	155	70	85	207	48	159	68
302.6239.000	220	180	155	70	85	207	48	159	68

ENERGIEFFEKTIVITETSINDEKS

EEl ≤ 0,22 - Part 2

Referanseverdi for de mest effektive sirkulasjonspumpene er EEl ≤ 0,20

KURVER

Driftsmodus C ($\Delta p-c$) - differansetrykk konstant

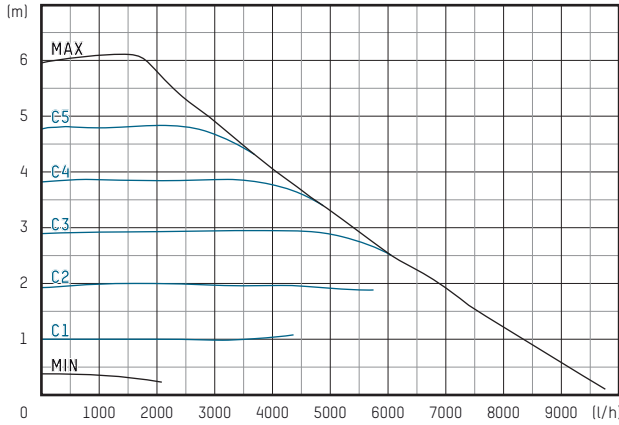

Driftsmodus P ($\Delta p-v$) - differansetrykk variabelt

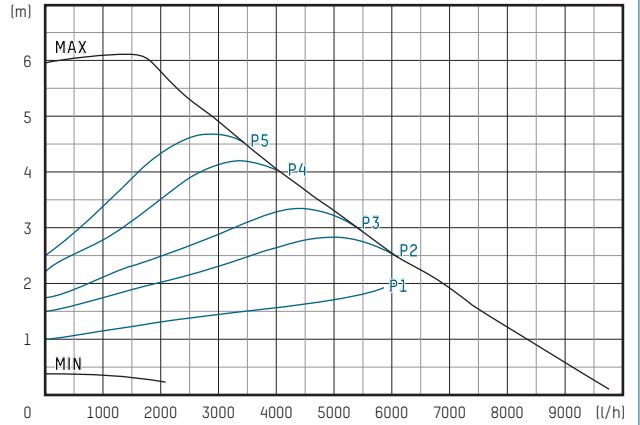

Driftsmodus activeADAPT - differansetrykk dynamisk

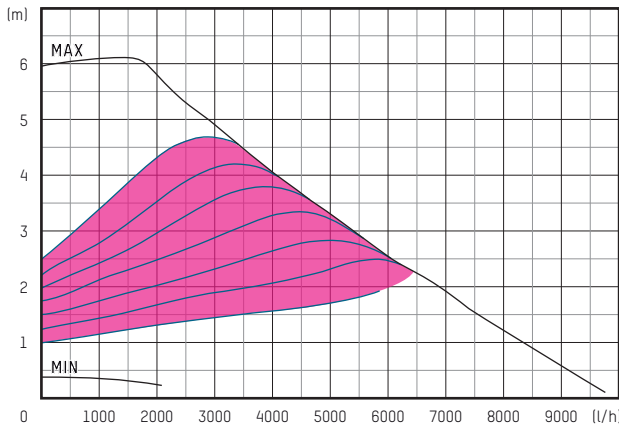

Driftsmodus 0 - 10 V

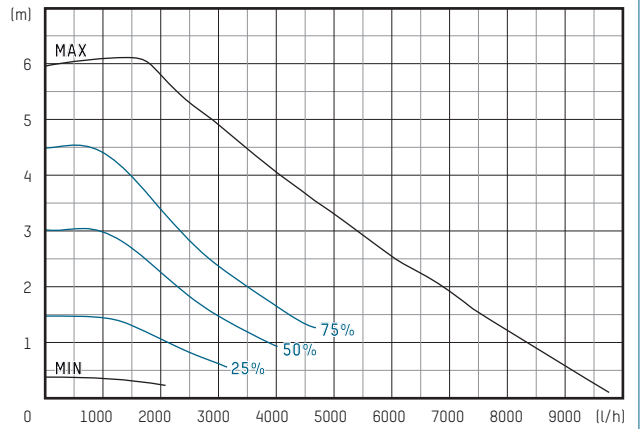

STRØMFORBRUKSKURVER

Driftsmodus C ($\Delta p-c$) - differansetrykk konstant

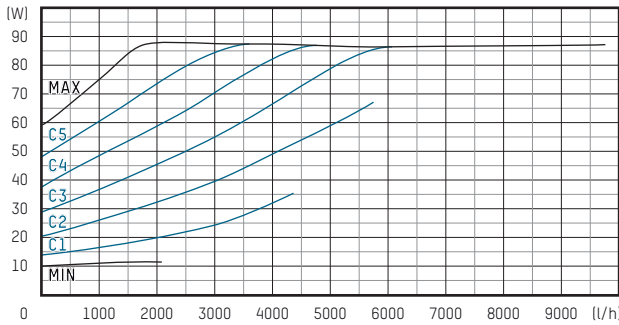

Driftsmodus P ($\Delta p-v$) - differansetrykk variabelt

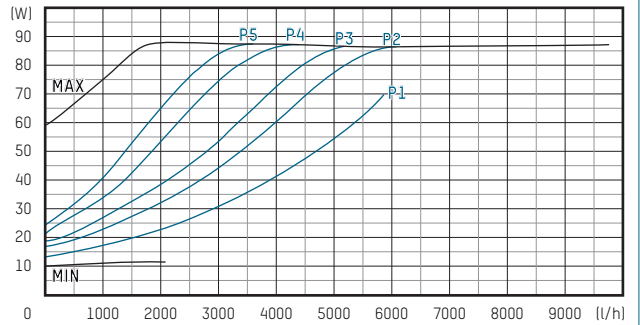

Driftsmodus activeADAPT - differansetrykk dynamisk

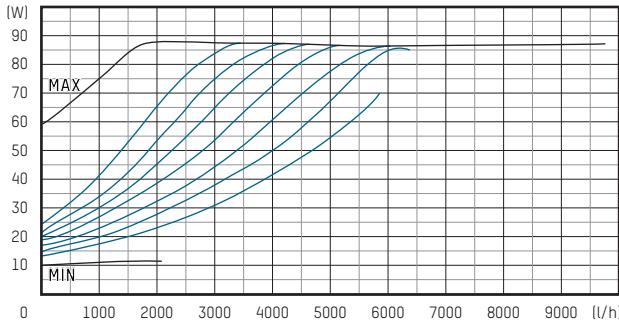

Driftsmodus 0 - 10 V

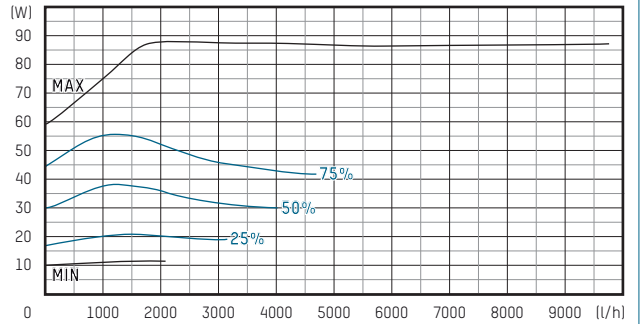

TACOFLOW3 MAX PRO | OPPVARMINGS- OG KJØLESIRKULASJONSPUMPER

UTSKRIVNINGSTEKST

Se www.taconova.com

TEKNISKE DATA

Pumpe

- Omgivelsestemperatur: +0 °C til +40 °C
- Tillatt temperaturområde: -10 °C til +110 °C
- Tillatte temperaturområder med maksimal omgivelsestemperatur:
 - ved 30 °C: +30 °C til +100 °C
 - ved 40 °C: +40 °C til +70 °C
- Driftstrykk: Maks. 1.0 MPa - 10 bar
- Minstetrykk ved innsugingsåpningen:
 - 0.05 MPa (0,5 bar) ved 80 °C
 - 0.15 MPa (1,5 bar) ved 95 °C
- Maksimal, relativ luftfuktighet: ≤ 80 %
- Lydtrykknivå: < 43 dB(A)
- Lavspenningsdirektiv (2006/95/CE): Brukte standarder: EN 60335-1 og EN 60335-2-51
- EMC-direktiv (2004/108/CE): Brukte standarder: EN 61000-3-2, EN 61000-3-3
- Ecodesign-direktiv (2009/125/EC): Brukte standarder: EN 16297-1 og EN 16297-2
- Inn-/utganger: PWM, 0-10 V DC

Materiale

- Pumpelegeme: Støpegods, KTL-belagt (EN-GJL-200)
- Impeller: Messing/plastkompound
- Aksel: Keramikk
- Lager: Grafitt/keramikk
- Rotorhus: Plastkompound

TEKNISKE DATA (FORTSETTELSE)

Motor/elektronikk

- Matespenning: 1x230 V (±10 %), PE
- Frekvens: 50/60 Hz
- Opptatt nominell effekt (P1): Min. 16 W, Maks. 122 W
- Nominell strøm (I1): Min. 0.2 A, maks. 0.8 A
- Isolasjonsklasse: F
- Beskyttelsesart: IP 44
- Temperaturklasse: TF 110

TYPEOVERSIKT

TacoFlow3 MAX PRO | Varme- og kjølesirkulasjonspumper
Høyeffektivitetspumpe av støpegods med skru- og støpseltilkobling.
Varmeisolasjonsdekke som standard.
Løftehøyde: 8 m.

Bestillingsnr.	Betegnelse	G	Akselavstand	Vekt
302.5259.000	MAX PRO 25-80/180	1 ½"	180 mm	3.5 kg
302.6259.000	MAX PRO 32-80/180	2"	180 mm	3.5 kg

TEKNISKE DATA (FORTSETTELSE)

Gjennomstrømningsmedier

- Oppvarmingsvann (VDI 2035; SIA direktiv 384/1; ÖNORM H 5195-1)
- Vannblandinger med vanlige korrosjons- og frostbeskyttelsesadditiver inntil 30 %

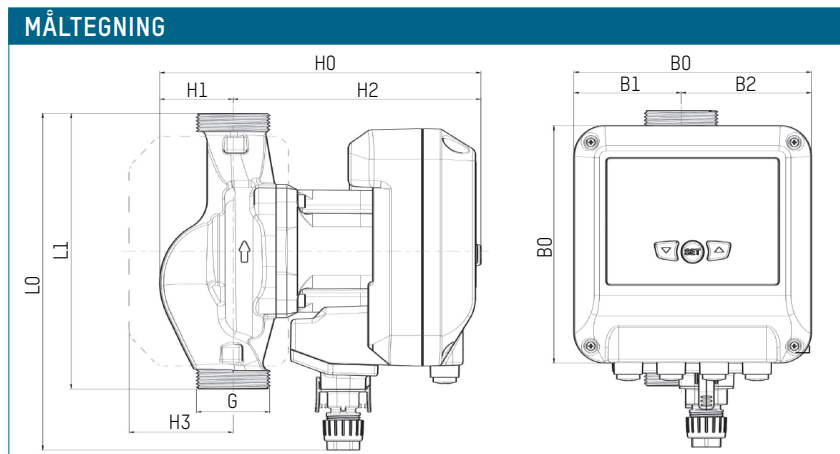

MÅLTABELL

Bestillingsnr.	L0	L1	B0	B1	B2	H0	H1	H2	H3
302.5259.000	220	180	155	70	85	207	48	159	68
302.6259.000	220	180	155	70	85	207	48	159	68

ENERGIEFFEKTIVITETSINDEKS

EEl ≤ 0,22 - Part 2

Referanseverdi for de mest effektive sirkulasjonspumpene er EEl ≤ 0,20

KURVER

Driftsmodus C ($\Delta p-c$) - differansetrykk konstant

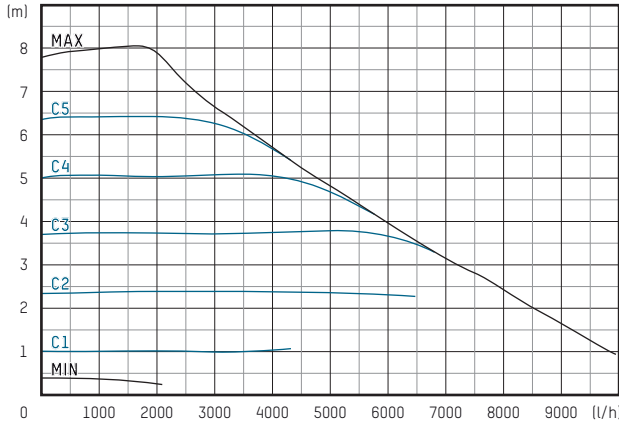

Driftsmodus P ($\Delta p-v$) - differansetrykk variabelt

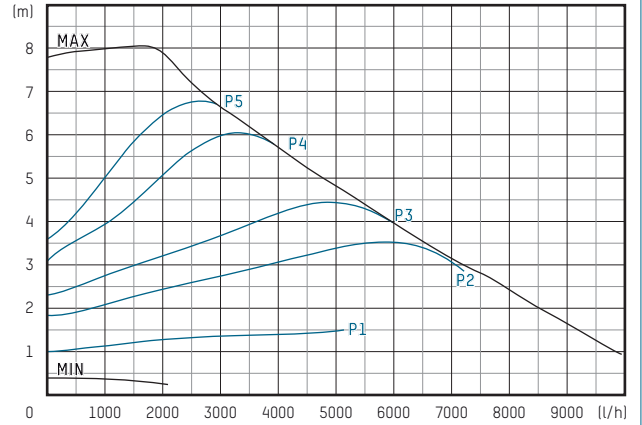

Driftsmodus activeADAPT - differansetrykk dynamisk

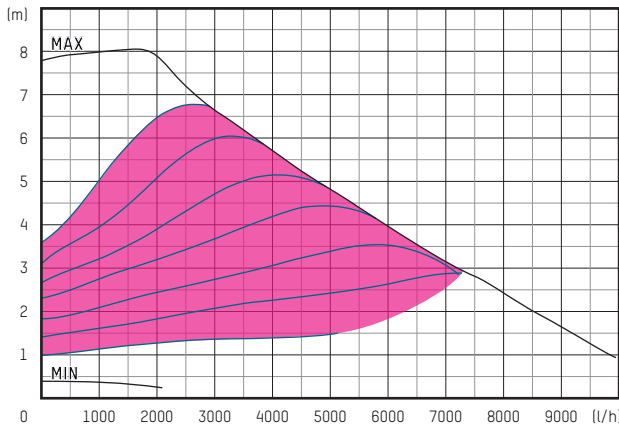

Driftsmodus 0 - 10 V

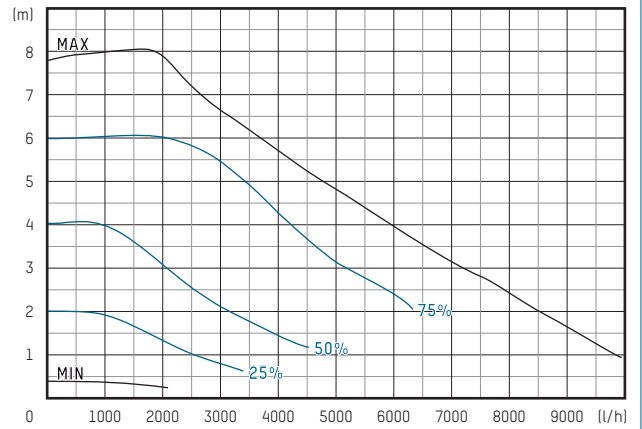

STRØMFORBRUKSKURVER

Driftsmodus C ($\Delta p-c$) - differansetrykk konstant

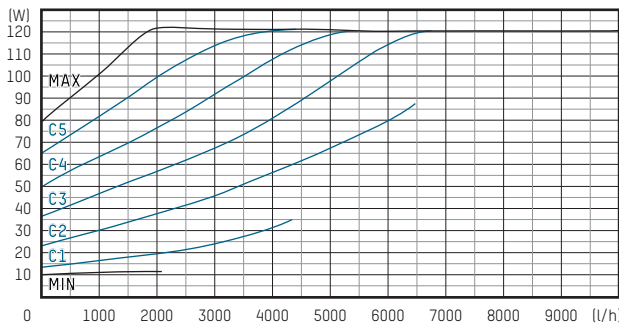

Driftsmodus P ($\Delta p-v$) - differansetrykk variabelt

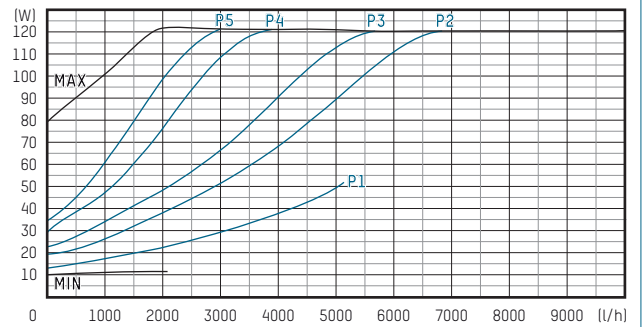

Driftsmodus activeADAPT - differansetrykk dynamisk

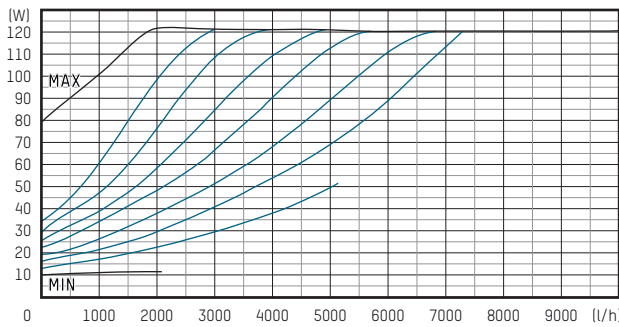

Driftsmodus 0 - 10 V

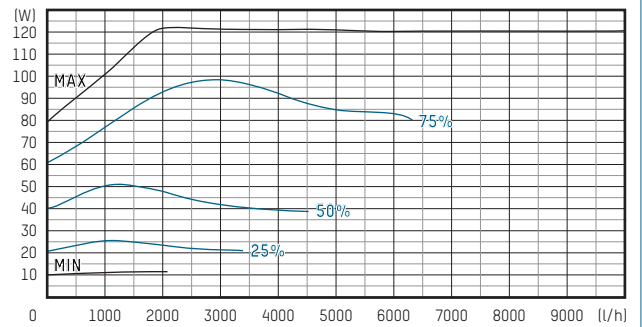

TACOFLOW3 MAX PRO | OPPVARMINGS- OG KJØLESIRKULASJONSPUMPER

UTSKRIVNINGSTEKST

Se www.taconova.com

TEKNISKE DATA

Pumpe

- Omgivelsestemperatur: +0 °C til +40 °C
- Tillatt temperaturområde: -10 °C til +110 °C
- Tillatte temperaturområder med maksimal omgivelsestemperatur:
 - ved 30 °C: +30 °C til +100 °C
 - ved 40 °C: +40 °C til +70 °C
- Driftstrykk: Maks. 1.0 MPa - 10 bar
- Minstetrykk ved innsugningsåpningen:
 - 0.05 MPa (0,5 bar) ved 80 °C
 - 0.15 MPa (1,5 bar) ved 95 °C
- Maksimal, relativ luftfuktighet: ≤ 80 %
- Lydtrykknivå: < 43 dB(A)
- Lavspenningsdirektiv (2006/95/CE):
Brukte standarder: EN 60335-1 og EN 60335-2-51
- EMC-direktiv (2004/108/CE):
Brukte standarder: EN 61000-3-2, EN 61000-3-3
- Ecodesign-direktiv (2009/125/EC):
Brukte standarder: EN 16297-1 og EN 16297-2
- Inn-/utganger: PWM, 0-10 V DC

Materiale

- Pumpelegeme: Støpegods, KTL-belagt (EN-GJL-200)
- Impeller: Messing/plastkompound
- Aksel: Keramikk
- Lager: Grafitt/keramikk
- Rotorhus: Plastkompound

TEKNISKE DATA (FORTSETTELSE)

Motor/elektronikk

- Matespenning: 1x230 V (±10 %), PE
Frekvens: 50/60 Hz
- Opptatt nominell effekt (P1): Min. 16 W, Maks. 175 W
- Nominell strøm (I1): Min. 0.2 A, maks. 0.9 A
- Isolasjonsklasse: F
- Beskyttelsesart: IP 44
- Temperaturklasse: TF 110

TYPEOVERSIKT

TacoFlow3 MAX PRO | Varme- og kjølesirkulasjonspumper
Høyeffektivitetspumpe av støpegods med skru- og støpseltilkobling.
Varmeisolasjonsdekke som standard.
Løftehøyde: 10 m.

Bestillingsnr.	Betegnelse	G	Akselavstand	Vekt
302.5269.000	MAX PRO 25-100/180	1 ½"	180 mm	3.5 kg
302.6269.000	MAX PRO 32-100/180	2"	180 mm	3.5 kg

TEKNISKE DATA (FORTSETTELSE)

Gjennomstrømningsmedier

- Oppvarmingsvann (VDI 2035; SIA direktiv 384/1; ÖNORM H 5195-1)
- Vannblandinger med vanlige korrosjons- og frostbeskyttelsesadditiver inntil 30 %

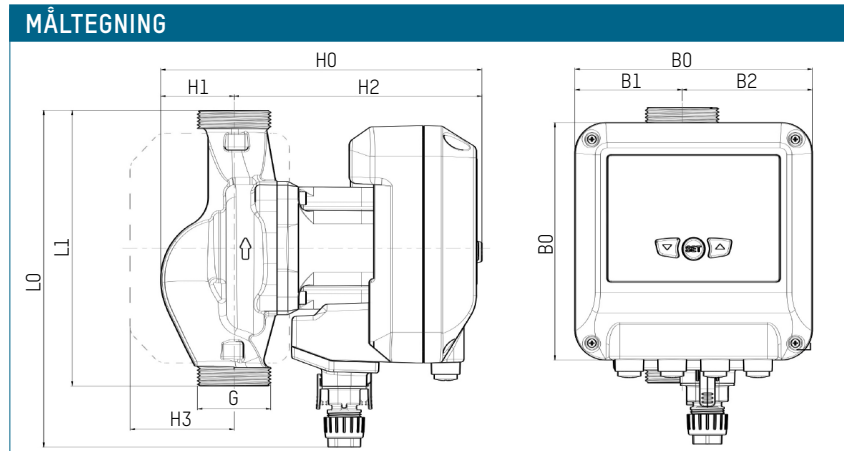

MÅLTABELL

Bestillingsnr.	L0	L1	B0	B1	B2	H0	H1	H2	H3
302.5269.000	220	180	155	70	85	207	48	159	68
302.6269.000	220	180	155	70	85	207	48	159	68

ENERGIEFFEKTIVITETSINDEKS

EEl ≤ 0,22 - Part 2

Referanseverdi for de mest effektive sirkulasjonspumpene er EEl ≤ 0,20

KURVER

Driftsmodus C ($\Delta p-c$) - differansetrykk konstant

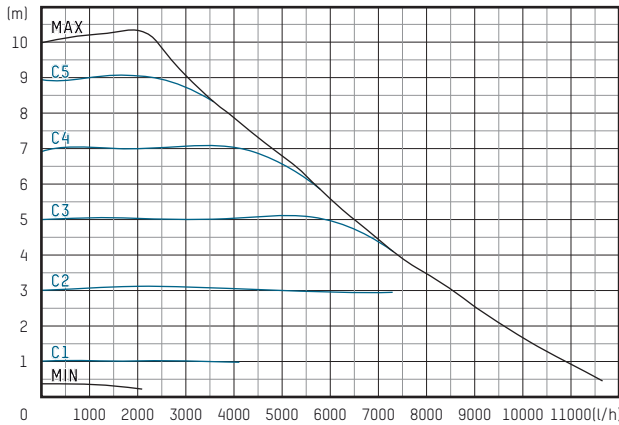

Driftsmodus P ($\Delta p-v$) - differansetrykk variabelt

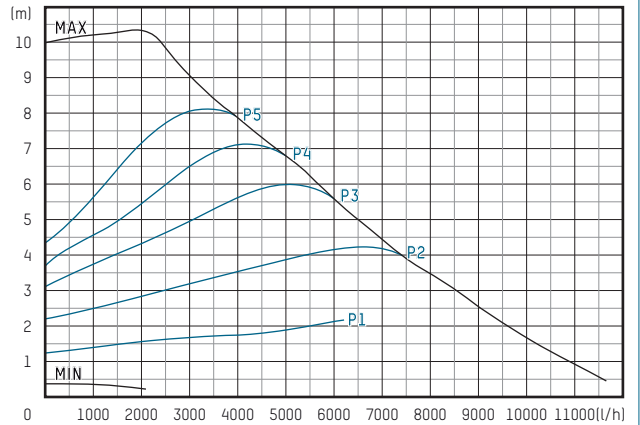

Driftsmodus activeADAPT - differansetrykk dynamisk

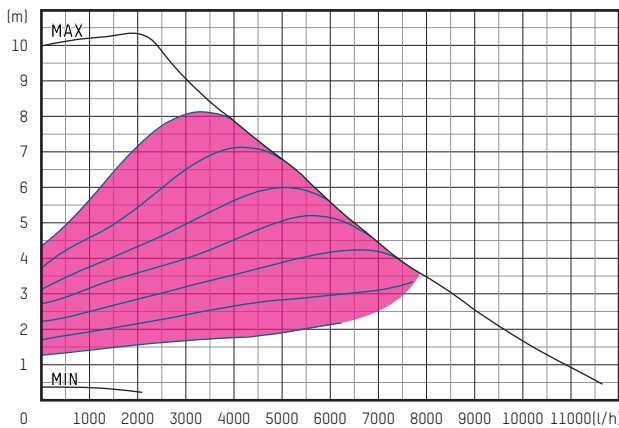

Driftsmodus 0 - 10 V

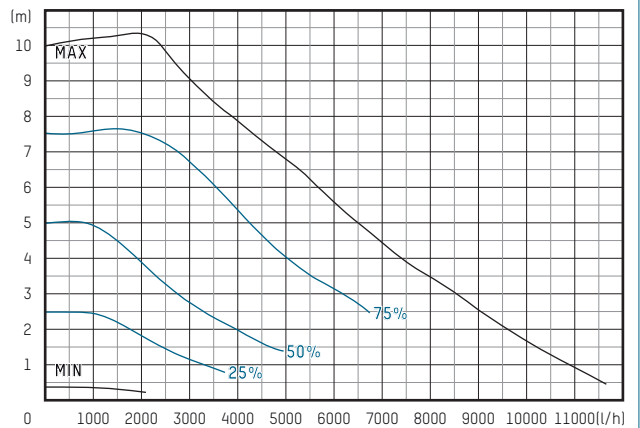

STRØMFORBRUKSKURVER

Driftsmodus C ($\Delta p-c$) - differansetrykk konstant

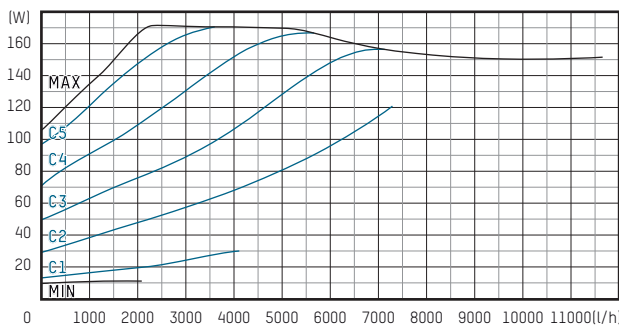

Driftsmodus P ($\Delta p-v$) - differansetrykk variabelt

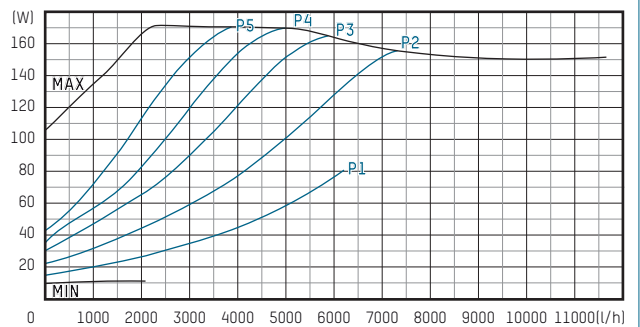

Driftsmodus activeADAPT - differansetrykk dynamisk

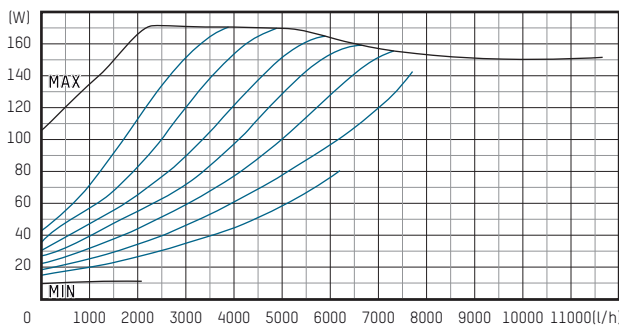

Driftsmodus 0 - 10 V

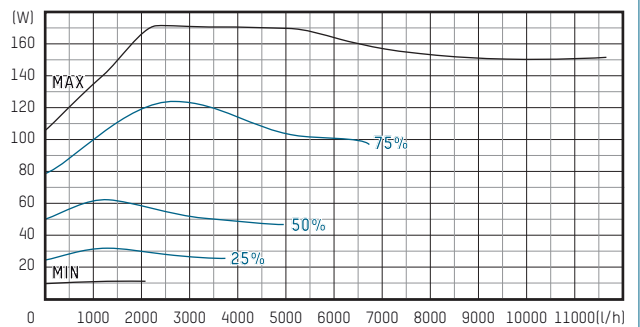

Det tas forbehold om endringer. 02/2022

KONTAKT OG YTTERLIGERE INFORMASJON

TACONOVA.COM

Taconova Group AG | Neunbrunnenstrasse 40 | CH-8050 Zürich | T +41 44 735 55 55 | F +41 44 735 55 02 | group@taconova.com | taconova.com
 Taconova GmbH | Rudolf-Diesel-Straße 8 | D-78224 Singen | T +49 7731 98 28 80 | F +49 7731 98 28 88 | deutschland@taconova.com