



EVECO

AIR GENIO REGLERING FINESSE / STANDESSE COMFORT



SV Installations- och bruksanvisning



4-118-0323



KONTROLLERA LEVERANSEN

MISSA INTE

Kontrollera den förpackade produkten omedelbart efter leverans så att den inte är skadad. Anmäl till transportföretag i händelse av skador på varorna eller förpackningen. Inga framtida krav kan göras om anmälan inte lämnas in i tid.

- Se till att du har fått den produkttyp du beställde. Anmäl avvikelser omedelbart till leverantören.
- Kontrollera att enheten och övriga komponenter är i ordning efter uppackning. Kontakta leverantören om du är osäker.
- Installera aldrig den skadade produkten!
- Om du inte packar upp enheten direkt efter leverans måste den förvaras i en torr, inomhusmiljö med omgivande temperatur **från +5 °C till +40 °C**.

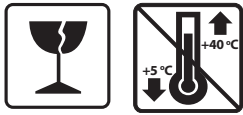

	Alla använda förpackningsmaterial är miljövänliga och kan återanvändas eller återvinnas. Bidra aktivt till att skydda miljön och säkerställa korrekt avfallshantering och återvinning av förpackningsmaterial.	
--	--	--

PAKETETS INNEHÅLL

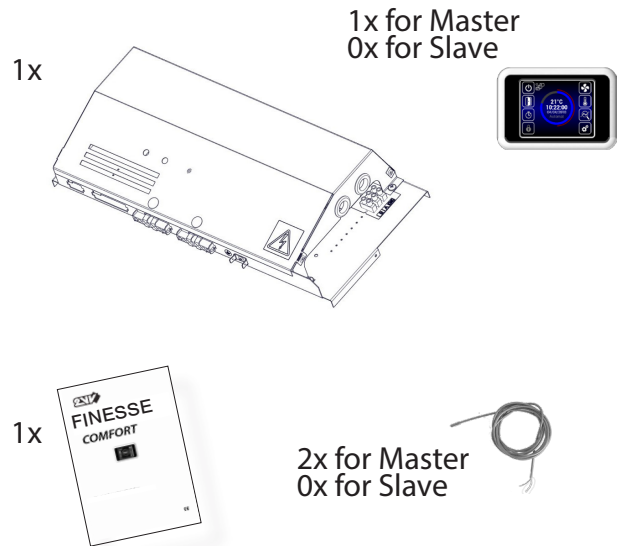

MISSA INTE

- Om produkten har transporterats vid temperaturer under 0°C, måste den lämnas i arbetsförhållanden i minst 2 timmar efter uppackning.

1. INSTALLATION

1.1 ANSLUTNING AV MANÖVERPANELER

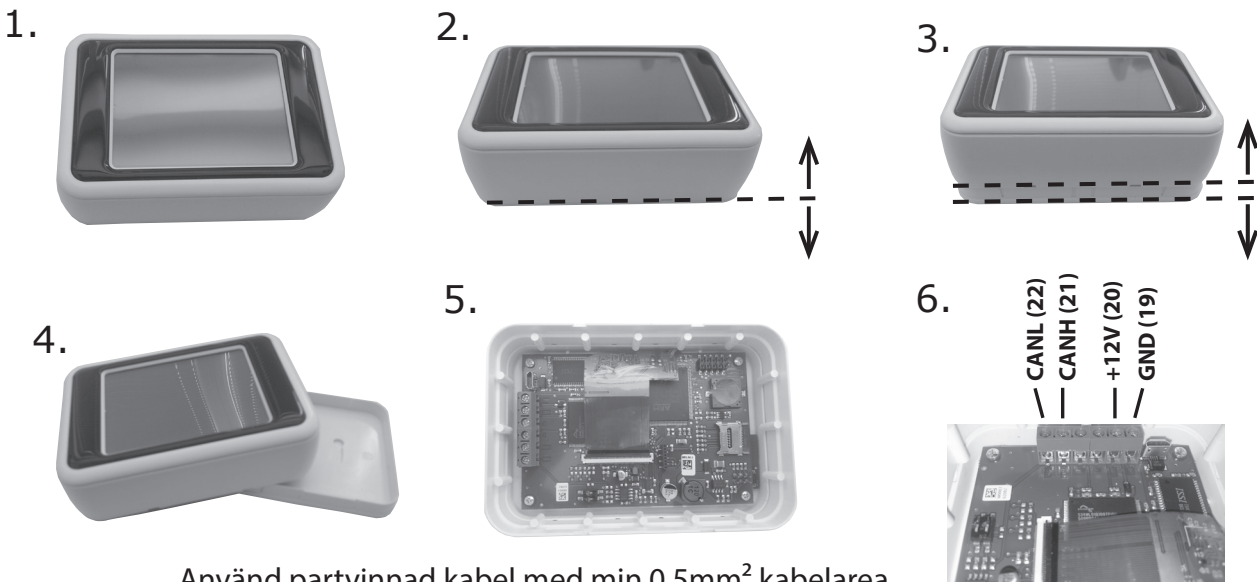

Använd partvinnad kabel med min 0,5mm² kabelarea.

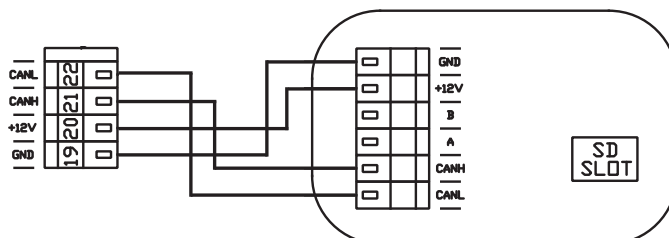

1. INSTALLATION

1.2 ANSLUTNING

Reglermodul COMFORT MASTER

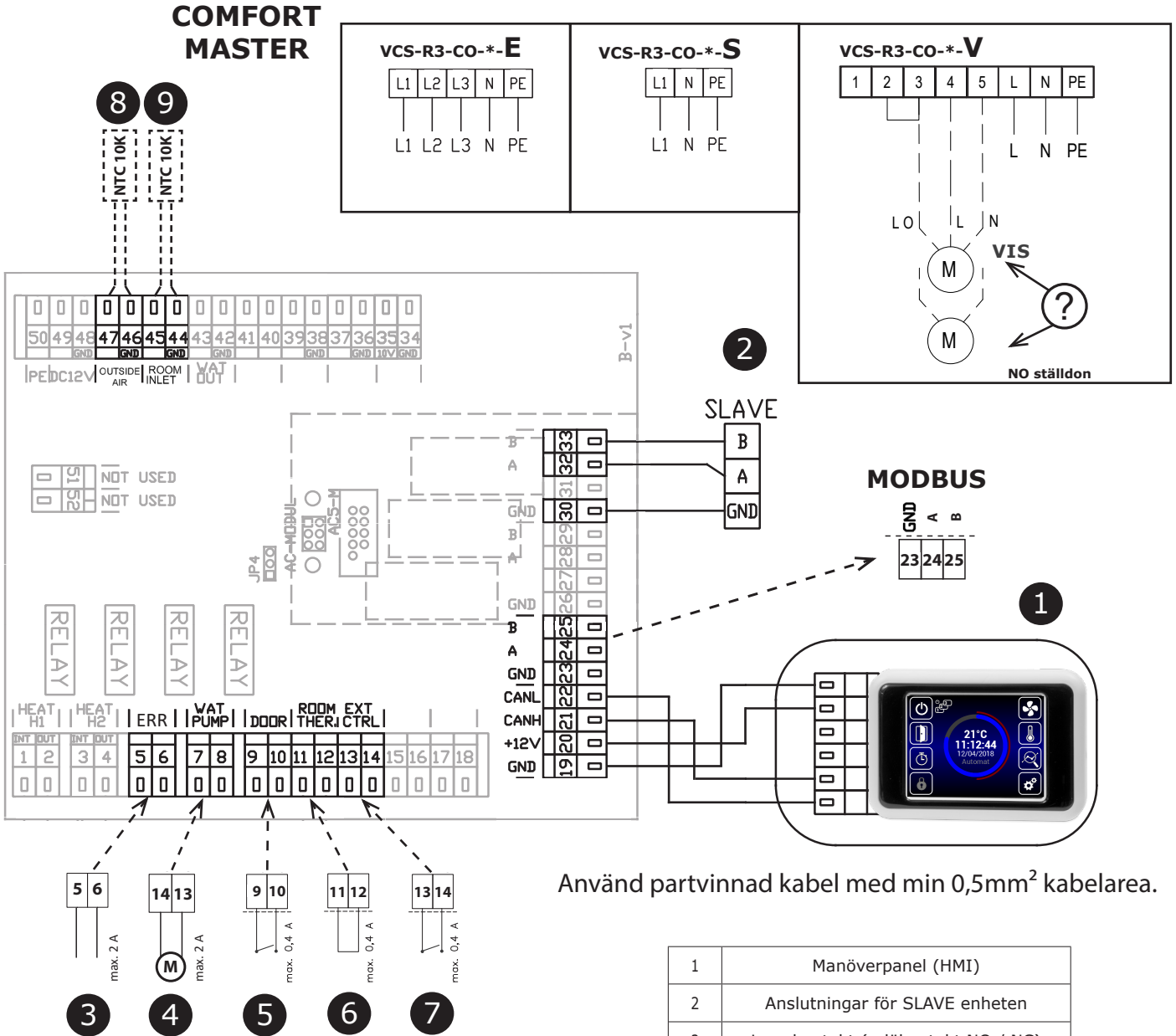

Använd partvinnad kabel med min 0,5mm² kabelarea.

1	Manöverpanel (HMI)
2	Anslutningar för SLAVE enheten
3	Larmkontakt (reläkontakt NO / NC)
4	Vattenpump (reläkontakt)
5	Dörrkontakt (ingång, NO / NC)
6	Termostat (ingång, NO/NC)
7	Extern styrning - (ingång ON / OFF)
8	Utomhusgivare (ingår)
9	Rumsgivare (ingår)

1. INSTALLATION

Reglermodul COMFORT SLAVE

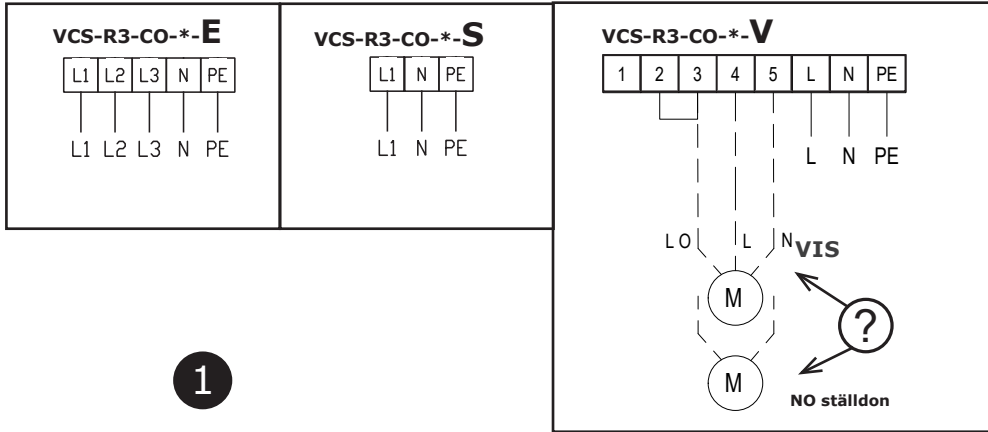

1

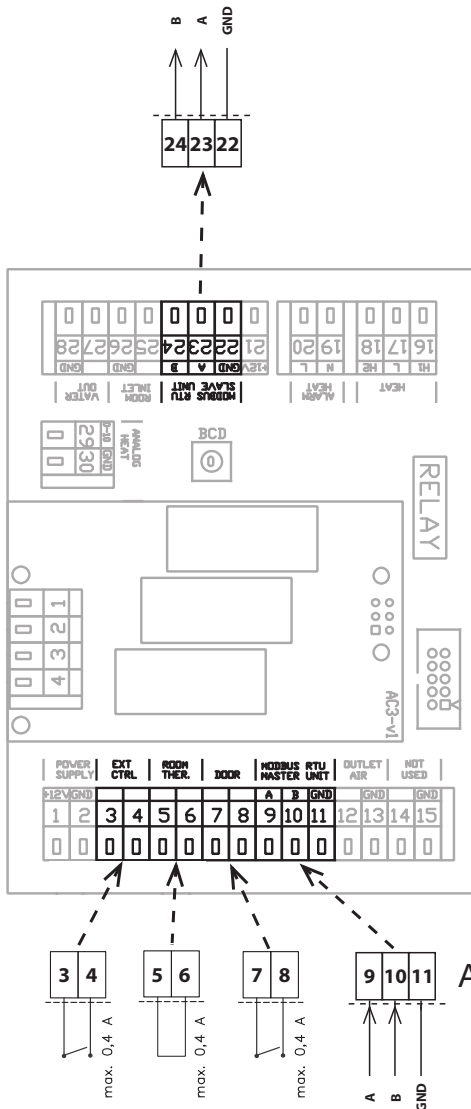

1	Styrsignal utgång till nästa SLAVE enhet
2	Extern styrning - (ingång ON / OFF)
3	Termostat (ingång, NO/NC)
4	Dörrkontakt (ingång, NO / NC)
5	Styrsignal ingång från MASTER enheten

2 3 4 5

ANVÄND PARTVINNAD KABEL MED MIN 0,5MM² KABELAREA.

ELINKOPPLING - SLAVSTYRNING

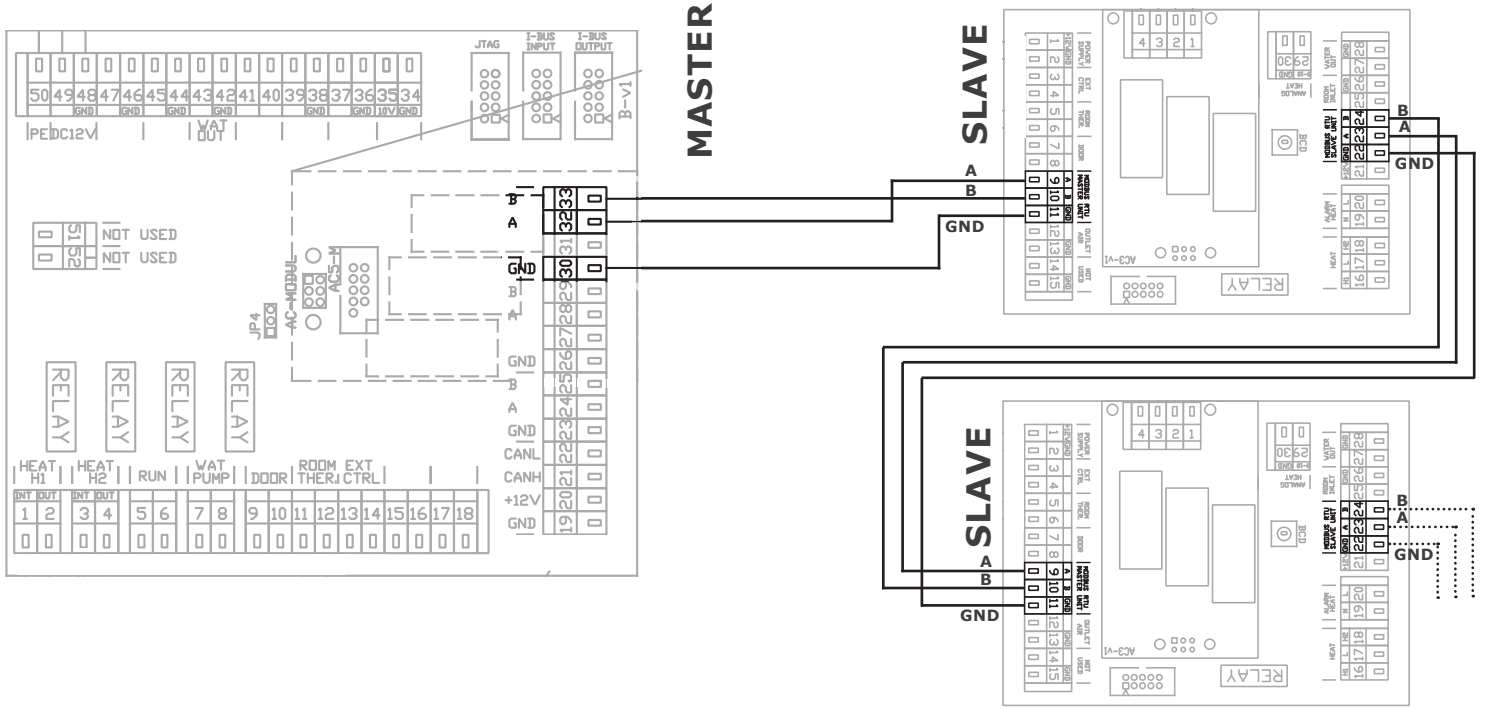
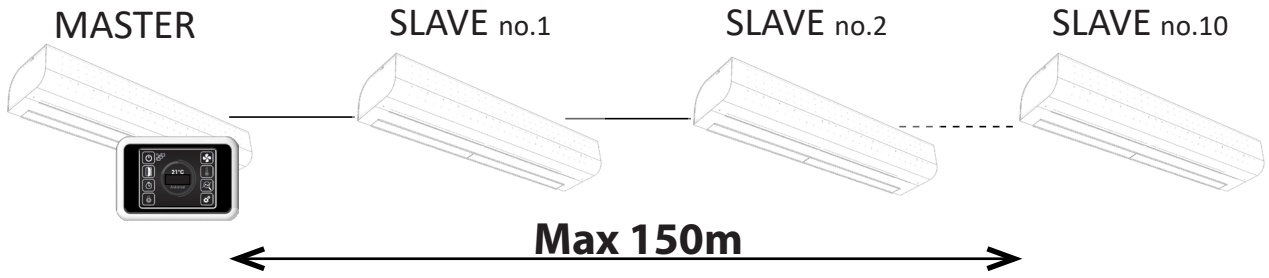

Den totala längden på hela slavstyrningen får inte överstiga 150m!
ANVÄND PARTVINNAD KABEL MED MIN 0,5MM² KABELAREA.

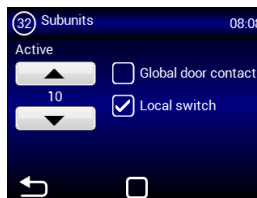
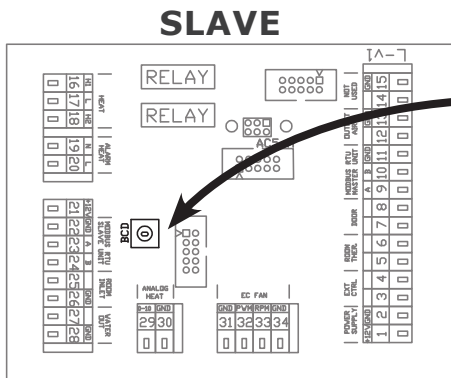

SLAVE	BCD	SLAVE	BCD
NO.1	1	NO.6	6
NO.2	2	NO.7	7
NO.3	3	NO.8	8
NO.4	4	NO.9	9
NO.5	5	NO.10	A

1.INSTALLATION

Placering av temperaturgivare

AirGenio ansluts till medlevererade NTC givare med 10kΩ vid +25°C.
Givarkabeln kan kortas eller förlängas, vi rekommenderar CU min. 0,5mm² kabelarea.

Rumsgivare - (Ingår)

Måste vara ansluten för korrekt funktion

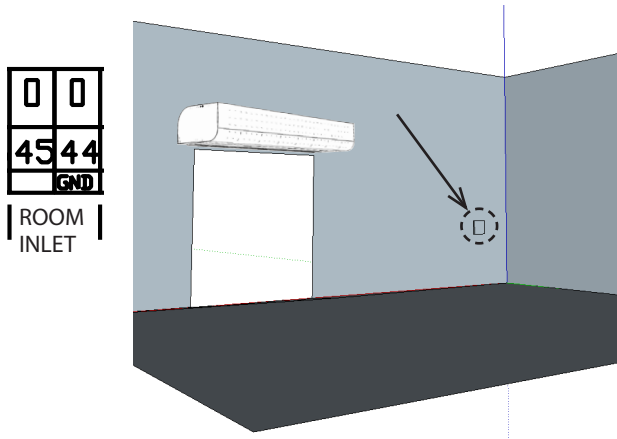

Utomhusgivare- (ingår)

Kan väljas bort i meny "HW Inställningar"

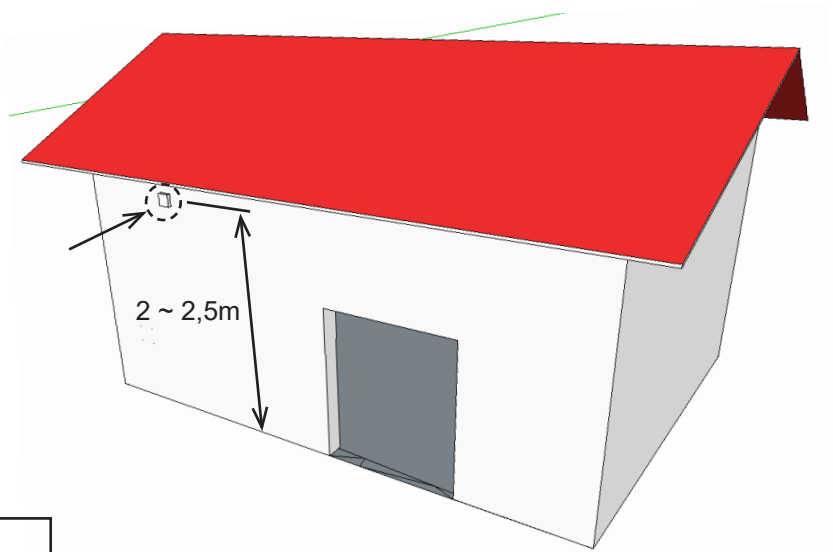
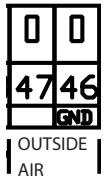

Utetemperaturgivaren rekommenderas att installeras på norra sidan av byggnaden, skyddad från direkt solljus eller annan oönskade värmestrålning.
Temperatursensorn rekommenderas att installeras i en dosa med ett litet hål nedåt för bättre resultat.

2. EXTERNA TILLBEHÖR

2.1 ANSLUTNING AV EXTERNA TILLBEHÖR



MISSA INTE

- Elmatningen till luftridån måste kopplas bort vid allt arbete med elkomponenter.
- Alla externa styrkomponenter måste anslutas enligt elschema.

2.1-1 Dörrkontakt DS



TEKNISK INFORMATION

- kan användas för BASIC reglering
 - isolerad kontakt med en maximal spänning på 230V, 6A
 - IP67, kan anslutas som en slutande eller brytande kontakt
- Kabel 3G1,5mm², 230 V/ 50 Hz.



! VARNING!

Medföljer inte produkten

2.1-2 Dörrkontakt DK-1 / MK4532



TEKNISK INFORMATION

- Isolerad magnetkontakt med en maximal spänning på 12V.
- Kabel - Tvåledarkabel med ett tvärsnitt 0,5 mm². - Max längd: 50 m



! VARNING!

Medföljer inte produkten

2.1-3 Termostatventil – TV1/1

Används inte i Sverige



TEKNISK INFORMATION

- Termostatventil är avsedd för att reglera vattenvärmda luftridåer.
- Den är lämplig för alla vattenvärmda luftridåer.
- Den arbetar oberoende på reglerenheten.



! VARNING!

Medföljer inte produkten

2.1-4 Zonventil RT-3-XX Används inte i Sverige VIS för sverige



TEKNISK INFORMATION

- Den är lämplig för alla vattenvärmda luftridåer.
 - Snabb motorventilventil, konstantflödesventil, kulventil och blödare.
- Kabel 3G1,5mm², 230 V/ 50 Hz.

RT-3



VIS



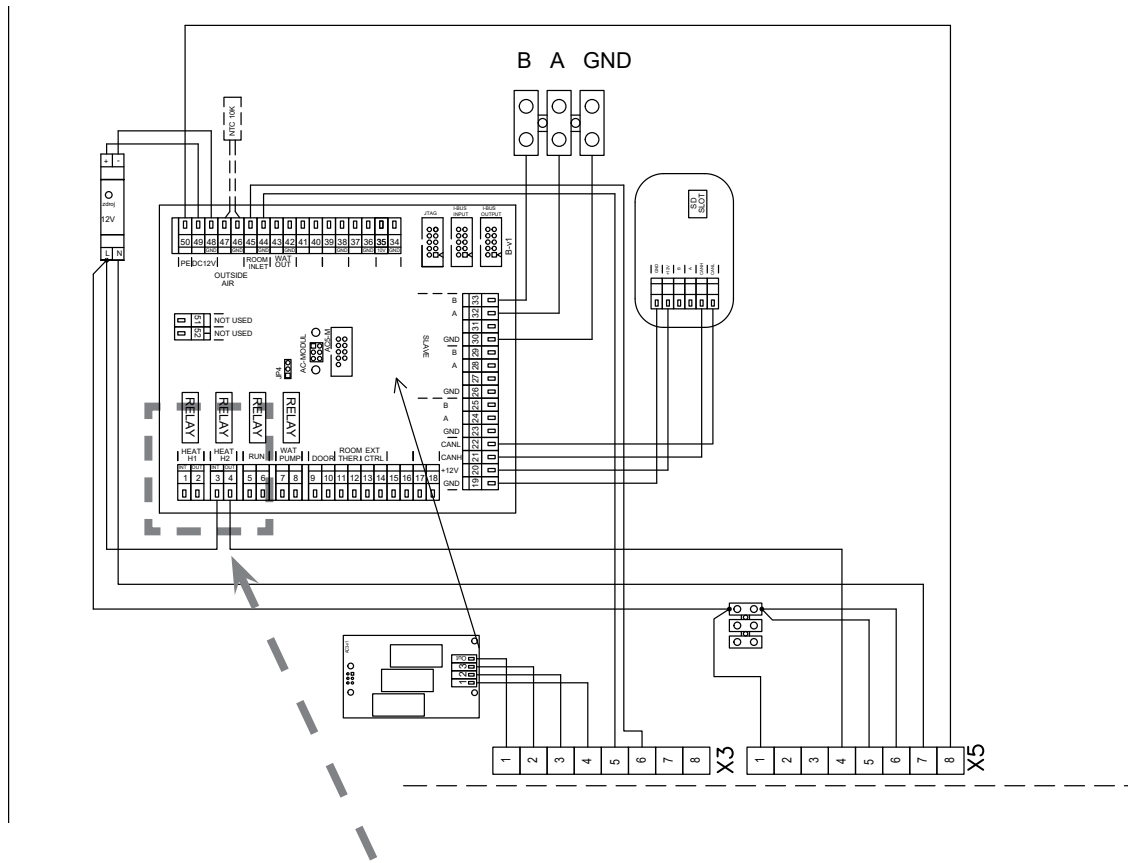

LEVERANSUTFÖRANDE
3-4 = NO (NORMALY OPEN)
for VIS

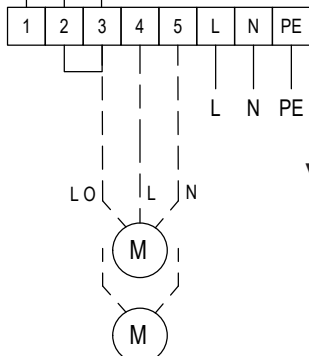
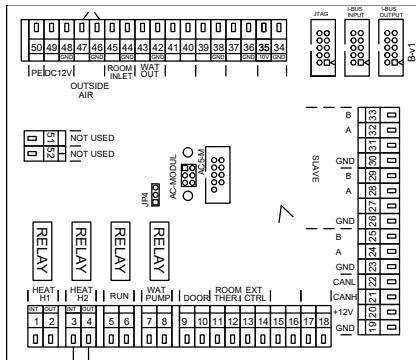

VIS

1-2 = NC (NORMALY CLOSED)
for RT-3

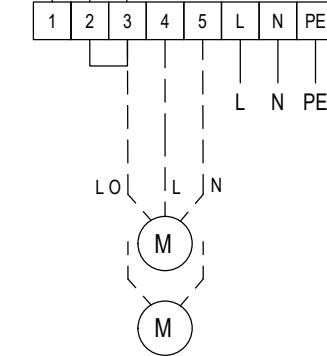
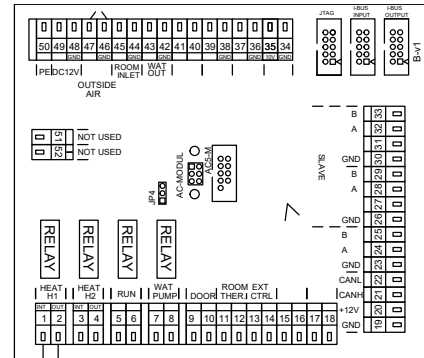

RT-3

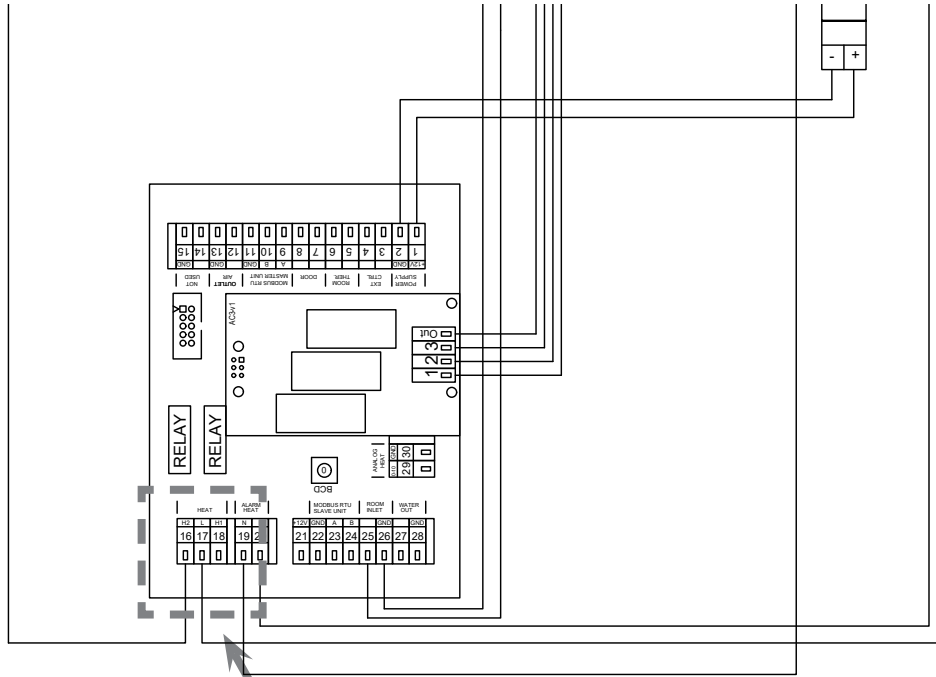

LEVERANSUTFÖRANDE
3-4 = NO (NORMALY OPEN)
for VIS

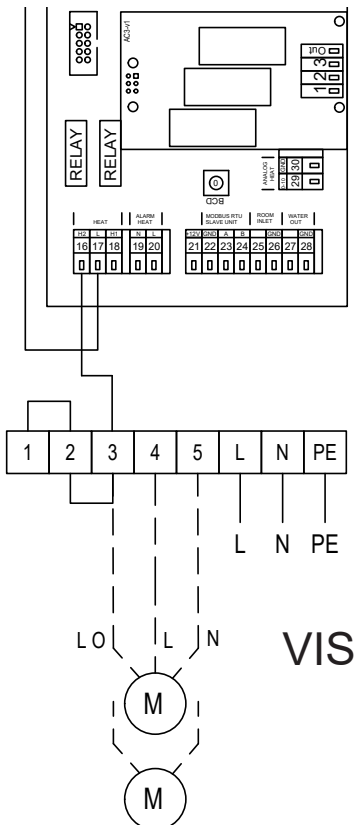

1-2 = NC (NORMALY CLOSED)
for RT-3

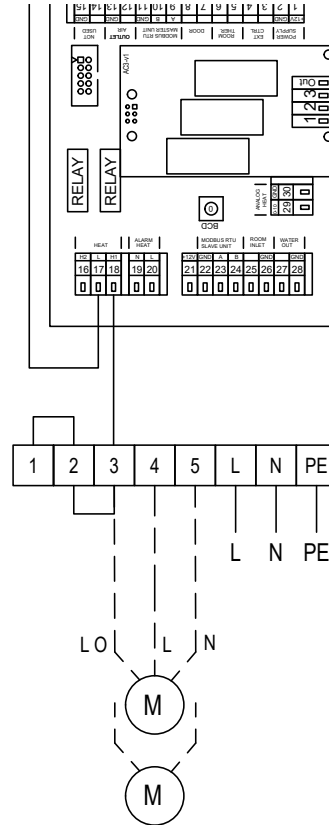

2. EXTERNA TILLBEHÖR

2.1-5 Rumstermostat -TER-P

Används inte med Comfort

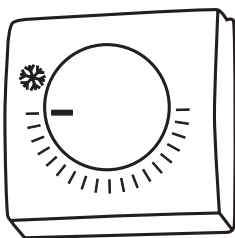

TEKNISK INFORMATION

- Rumstermostat är avsedd för att reglera uppvärmning
Kabel 2x1,5, 230 V/ 50 Hz.

2.1-6 Ventilatsats VISxx.2

Består av:

Ställdon Honewell M5410L1001, 230V, NO

Konstantflödesventil TA-COMPACT-P, DNxx

By-pass blödare DN10

Kulventil DNxx

Ventilställdonet ska ha konstant 230V matning och en 230V signal när det ska stänga.

Observera att med konstantflödesventil skall ingen ytterligare injusteringsventil användas.

2.1-7 Avvikande ventilfunktion

Styrenheten är avsedd för NO-ställdon (Normally open). Om ventilställdon med NC funktion (Normally closed) skall användas är det nödvändigt att vända utgången för ventilsignal.

Det gör man genom att flytta kablarna på kretskortets plint 3-4 till plint 1-2. Därmed kommer ventilsignal 230V vid värmebehov.

3. FÖRSTA START



MISSA INTE

Innan du börjar luftridån, kontrollera följande:

- Har du lämnat verktyg eller föremål i luftridån ? Detta kan leda till skador.
- Finns det ett tillräcklig elförsörjning och värmevatten för uppvärmning?
- Stängde du luftridån korrekt?
- Att reglermodulen är korrekt ansluten?
- Har luftridån tillräckligt skydd enligt gällande standarder?

4. DRIFT

LÄS NOGGRANT!

Innan första idrifttagningen kontrollera följande:

- att enheten är korrekt monterad och alla skruvar i radplinten är åtdragna,
- att enheten är ordentligt stängd,
- att strömförsörjningen är korrekt ansluten, inklusive jordning och säkerhetsbrytare,
- att alla de elektriska komponenterna är ordentligt anslutna,
- att installationen överensstämmer med alla instruktioner i den här handboken,
- att inget verktyg eller annat föremål som skulle kunna skada luftridån lämnats kvar inuti.

WARNING!

- Alla ingrepp eller ändringar i interna anslutningar är förbjudna och leder till förlust av garanti.
- Vi rekommenderar att du använder tillbehören försedda av oss. Om du är osäker på möjligheten att använda icke-original tillbehör, kontakta din återförsäljare.

START

När strömmen slås på lyser manöverpanelens displayen och mjukvaran läses in. Maskinen är klar för drift först efter att mjukvaran lästs in helt.

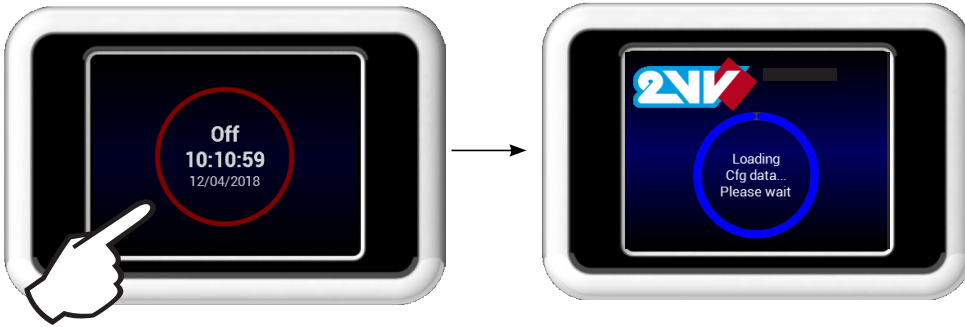

Manöverpanelen innehåller en pek-skärm - enheten styrs genom att peka på symbolerna på skärmen.

Beskrivning av huvudskärmen

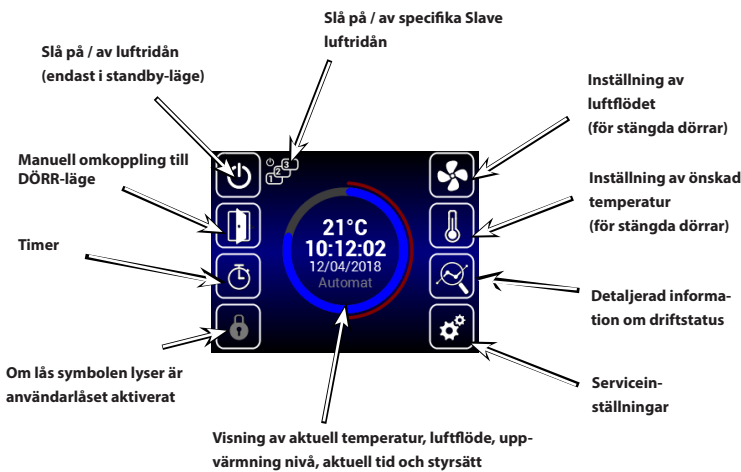

De enskilda menyerna beskrivs vidare i den här handboken

- sida 13
- sida 14
- sida 17

Informationsikoner

Dessa uppgifter tecken endast status, de indikerar inte ett fel.

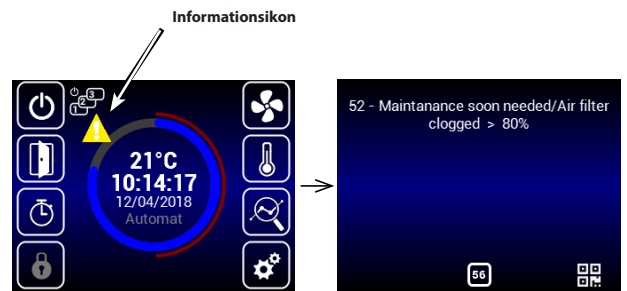

Varningsikoner

Dessa tecken informerar om fel, och vid klickning på varningsikoner visar skärmen felmeddelandena.

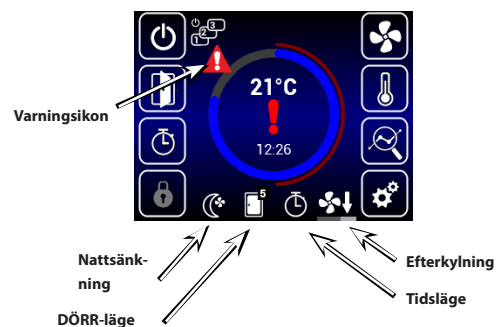

4. DRIFT



Aktuell status

Denna skärm visar detaljerad information om reglarenhetens parametrar:

- Den aktuella uppsättningen av luftflöde (steg eller %), informations ikoner.
- Lufttemperatur vid insugning*, utblåsning*, rumstemperatur* och utomhustemperatur* (* - om relevanta givare är installerade och aktiverade).
- Inställda värmare prestanda (om den ingår).

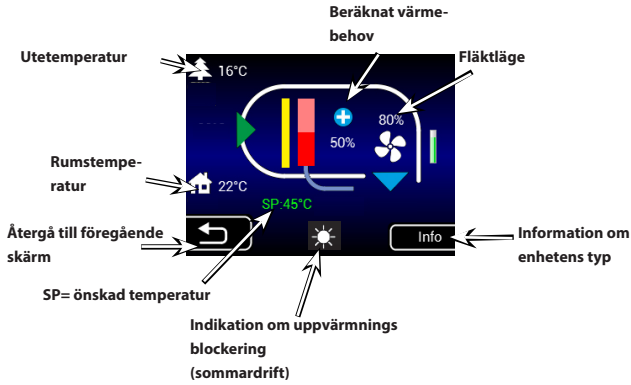

Om SLAVE-enheter (ridåer) är ansluten, visas informationen från dem. Du kan komma åt dem genom att flytta bilden uppåt.

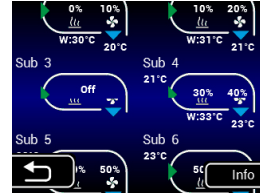
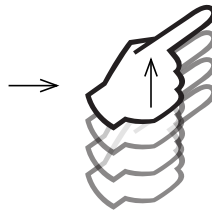

Inställningar kan hittas vidare i denna handbok i "Slavenheter"



MENY Inställningar

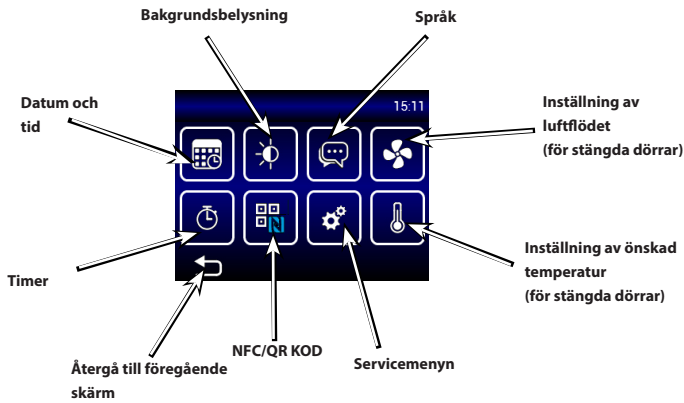

Inställning av önskad temperatur vid stängd dörr

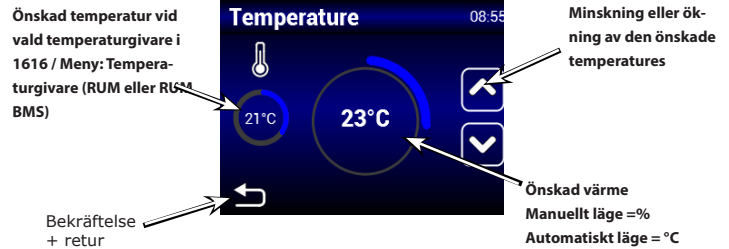

Vid uppvärmningsläget blockeras av sommarläget (MENY - SOMMAR VÄRME), kommer displayen visa en "solikon" och tillåter då inte val av värme.



Inställning av luftflödet vid stängd dörr

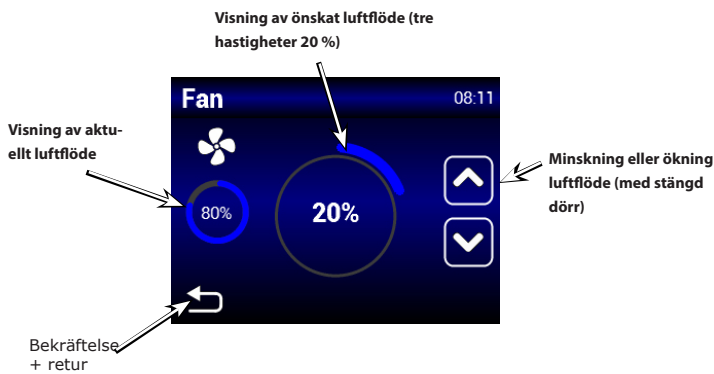

Fläkthastighet med stängda dörrar kan begränsas i meny 1616 Avancerade fläkttinställningar. När inställningarna över-skrids kommer en röd text "Ogiltigt" upp på skärmen.



Datum och tid inställning

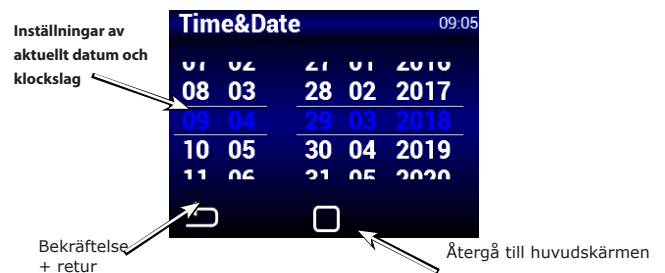

4. DRIFT



Timer

Om inte annat är inställt, går regleringen i vänteläge efter att tidsgränsen har gått

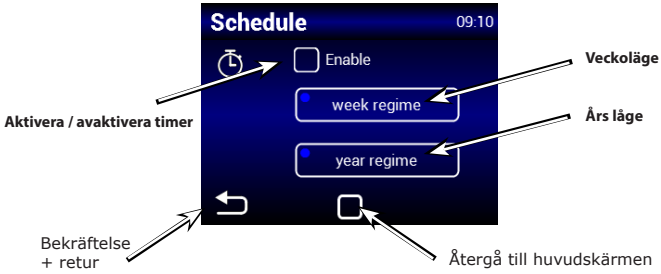

Veckokalender

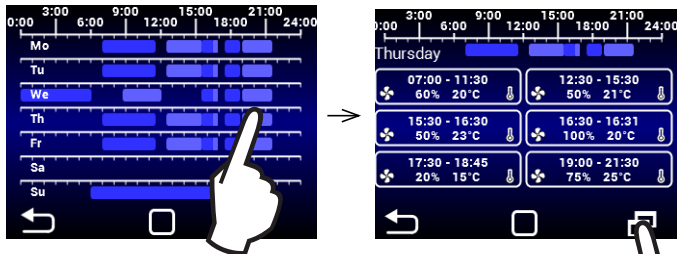

Genom att trycka på dagen kan du ställa in olika tidslägen

Knappen för att kopiera det dagliga schemat på andra dagar



Årskalender

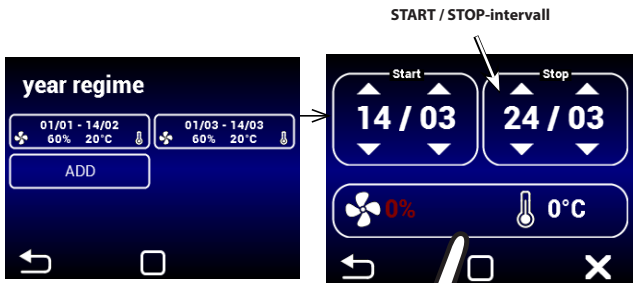

Tryck på "Lägg till" för att lägga till en ny tid

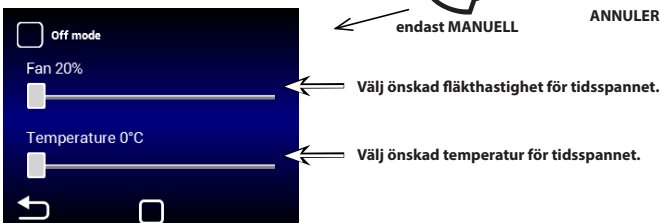

Språk

Du kan välja mellan flera olika språk



Inställningar för bakgrundsbelysning

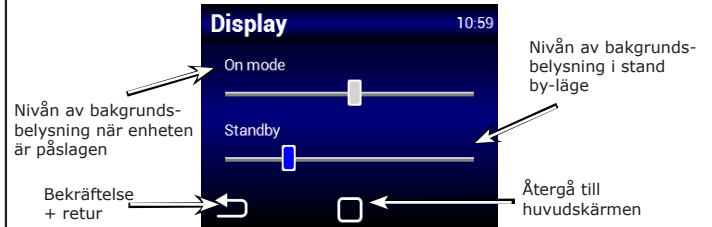

4. DRIFT



Service meny

Man kan komma in i servicemenyn med hjälp av kod 1616

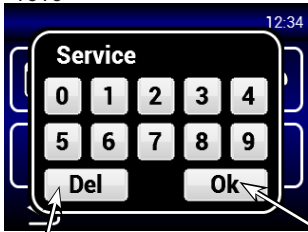

1616

Radera / Retur

Bekräfta



För att välja meny, rulla sidan till mittläget och bekräfta



Bekräfta

01 - MENY - LÄGE



Välj Manuell eller Automatisk

Aktivering / avaktivering av automatisk motor varvtalsstyrning beroende på temperaturen



Om man ställer in AUTO eller MANUAL (MANUELL) funktion, kan man aktivera / inaktivera vissa poster i service MENYN .

02 - MENY - HW INSTÄLLNING



I denna MENY kan du ställa in detaljerade beteende för de enskilda ingångarna och utgångarna från reglarenheterna.



Fält 1) - Aktivering / inställning av utomhusgivare. Möjliga alternativ:

Ingen - ingen givare är ansluten - inaktiv
EXT-1 (45,46) - ansluten sensor (måste vara på plint 45 och 46)
BMS - temperatursensorn är aktiv och tas emot från Modbus

Fält 2) - Inställning av påverkan hos extern kontakt. Möjliga alternativ:

Ingen - inaktiv
Extern reglering - Extern PÅ / AV
Natt sänkning - Slå PÅ / AV nattsänkning
 (Inställningar beskrivs vidare i denna handbok)

Fält 3) - Termostat (NC/NO)

06 - MENY - FILTER TIMER



I denna meny kan du ställa in drifttiden, därefter tillkännages en rekommendation att rengöra filter och luftrida, och återställa timern efter åtgärd.



Inställning önskad tid, därefter uppstår meddelandet på huvuddisplay-skärmen.

1000t ~ 5000t

Aktuell timer status

ÅTERSTÄLLA (RESET) knapp (Använd efter rengöring)

Exempel av statusindikering för visning när det är dags för underhåll, på huvudskärmen

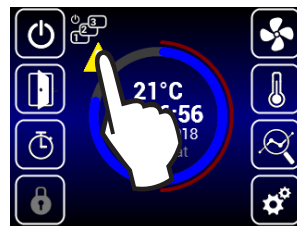

4. DRIFT

09 - MENU - TEMPERATURSENSOR

Finns endast i autoläge.

I den här menyn kan du välja en temperatursensor som kommer att användas för primär temperaturkontroll.

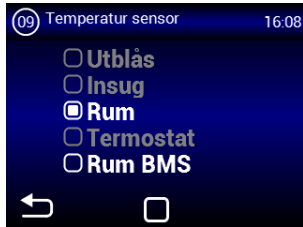

Finns endast i manuell läge.

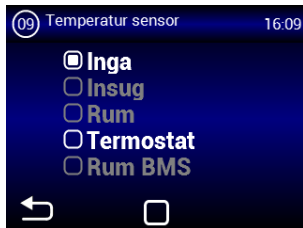

Möjliga alternativ:

Inga - Ingen givare

Rum - Rumstemperaturgivare när Rumsgivaren och det automatiska temperaturregeringsläget är valt, är Fläktbrytningsfunktionen tillgänglig då dörren är stängd.

Rum BMS - Rumstemperaturgivare från överordnat system

20 - MENY - MODBUS RTU

Med denna meny kan du ställa in kommunikationsparametrar för Modbus RTU

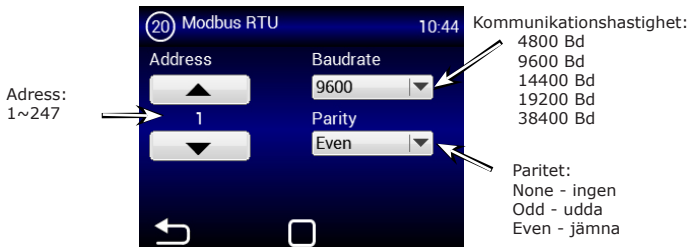

! Felaktiga inställningar kan leda till oförmåga att kommunicera (sända data) med reglarenheten.

23 - MENY - ANVÄNDAR LÅS

I denna meny kan du ställa in åtkomstbehörighet i flera nivåer.

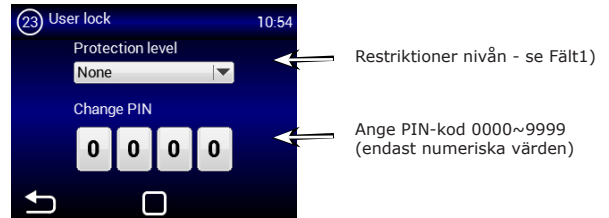

Möjliga alternativ:

Ingen - Begränsningar är inte aktiva

On/Off - Endast på / av-alternativet och åtkomst till informationsmenyn är tillgängliga från huvudskärmen

On/Off, Temp, Luftflöde - Endast PÅ / AV, informationsmenyn och inställning av temperatur och luftflöde är tillgänglig utan lösenord

Full - Endast informationsmenyn är tillgänglig utan lösenord

User mode - Speciellt användarläge, se figur nedan



28 - MENY - SOMMAR VÄRME

I denna meny kan du ställa in begränsningar för uppvärmning på sommaren. Standardinställningen: vinterläge. Aktivering av funktionen gör det möjligt att värma även på sommaren.



Om utomhusgivaren inte är installerad och konfigurerad, fungerar "sommarpåvärmning" endast utifrån vald tid. Den inställda temperaturen utvärderas därmed inte.

29 - MENY - NATTSÄNKNING

Med denna MENU kan man ställa in temperaturen på natten när dörren är stängd.



I den här menyn kan du ställa in temperatur sänkning upp till fem grader vid den inställda tiden i förhållande till den inställda temperaturen.

4. DRIFT

30 - MENY - DÖRRKONTAKT

Denna meny låter dig ändra funktionen av dörrkontakt



Slå på / av denna funktion

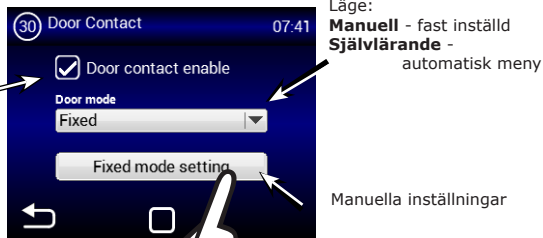

Tidsintervall

Eftergångsparametrar: vid inställd tid eller när temperaturen är uppnådd.

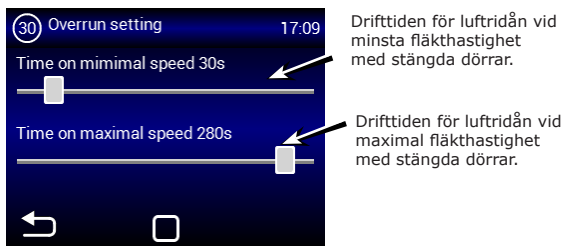
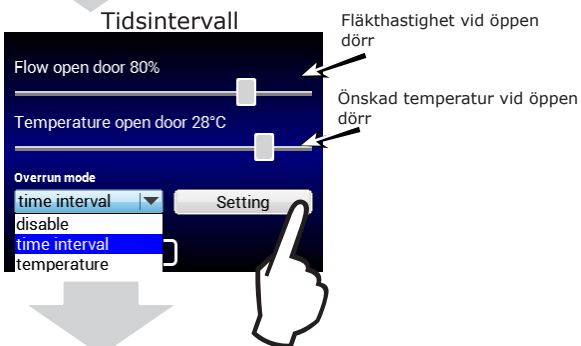

Temperatur

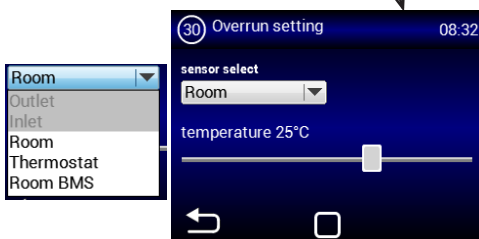
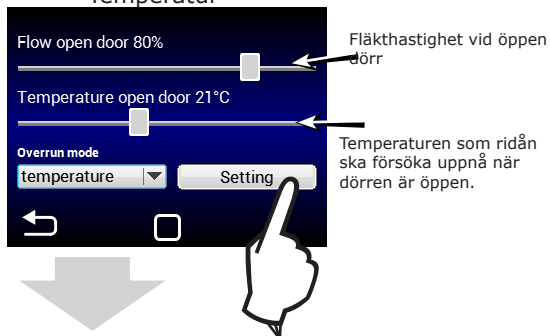

I den här menyn kan man ställa in vilken sensor som ska vara aktiv och den temperatur som lufridån ska försöka uppnå när man stänger dörren för att kompensera värmeförlusten. När den inställda temperaturen har uppnåtts växlar ridån till det valda automatiska / manuella läget.

30 - MENY - DÖRRKONTAKT

MENU Sjävlärande



Sjävlärande- detta lägen är endast tillgänglig i automatiskt läge och aktivt läge (Auto Speed kontroll), enligt antalet av dörröppningar optimerar den tiden då ridån är i drift även när dörrar är stängd.

Behöver ställas in för att aktivera Sjävlärande.

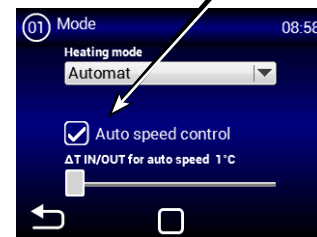

31 - MENY - FRYSSKYDDINSTÄLLN.



Denna MENY är endast tillgänglig för vattenvärmdda lufridåer

Gränsvärde för insugningsgivare

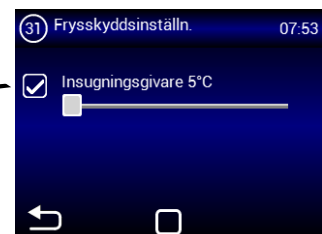

Menyn används för att definiera skyddet för vattenbatteriet. Om rutan ej är i-bockad föreligger inget frysskydd.

4. DRIFT

32 - MENY - SLAVENHETER

Med denna MENY kan du ställa in beteendet av andra regulatorer, inkopplade som "SLAVE".

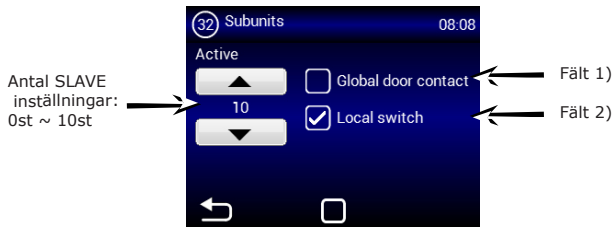

Slaveadressparameter:

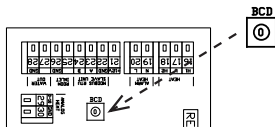

ADRESS	SLAVE UNIT	ADRESS	SLAVE UNIT
1	1	6	6
2	2	7	7
3	3	8	8
4	4	9	9
5	5	A	10

Fält 1) - Gemensam dörrkontakt: Möjliggör att använda en dörrkontakt som skickas vidare till SLAVE-regulatorer. Därför är det inte nödvändigt att ansluta dörrkontakten till varje reglerenhet.

- dörrkontakt måste anslutas till varje reglerenhet
- Gemensam dörrkontakt signal från MASTER kommer att skickas till SLAVE-styrning

Fält 2) - Lokal kontakt Möjligheten att aktivera en ikon på huvudskärmen för att slå på / av enskilda SLAVE-enheter. Om denna funktion inte är aktiv kommer alla SLAVE-enheter alltid att slås på / av samtidigt.

- SLAVE-enheter kommer att slås PÅ / AV alla tillsammans.
- Från huvudskärmen kan du välja enskilda SLAVE-reglerenheten, som du kan slå på / av.

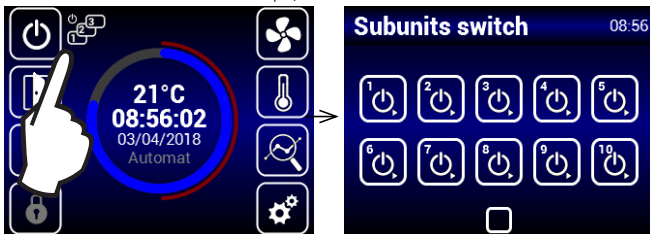

33 - MENY - VATTENINSTÄLLNINGAR

Denna MENY är endast tillgänglig för vattenvärmda luftridåer för att aktivera avancerade inställningar för vattenbatteriets reglering.

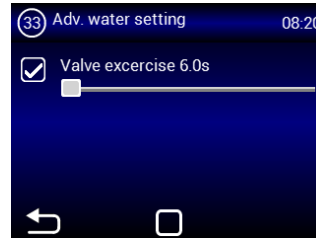

Ställ önskad gångtid för ventilmotionering. Sker kl 00.00 varje dygn. Om 0 eller ej ibockad sker ingen motionering.

34 - MENY - FLÄKTINSTÄLLNINGAR

MENY för att justera fläkten när man stänger och öppnar dörren. Tillåter avancerade inställningar för fläktstyrning.

Eftergångstiden, vid stängd dörr, och uppnått rumstemperatur +0,3°, varefter fläkten stänger av. Denna inställning är endast tillgänglig med den valda ROOM-givaren (1616 / temperatursensor)

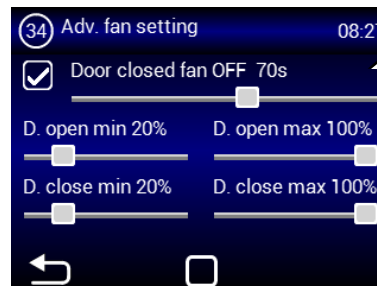

Inställning av fläktens hastighetsgränser för öppen dörren. Min - Max

Inställning av fläktens hastighetsgränser för stängd dörr. Min - Max

De inställda hastighetsgränserna begränsar fläktstyrnings området för öppen och stängd dörr. Denna begränsning gäller för manuell och automatisk fläktstyrning. Överskridande gränserna i någon inställning indikeras med röd text: Ogiltigt.

4. DRIFT

49 - MENY - ÖVRIGA INSTÄLLNINGAR

Denna meny låter dig ställa in andra parametrar

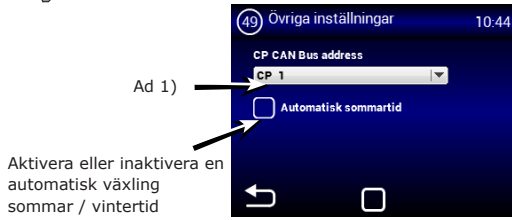

Ad 1) - Möjlighet att ställa CAN adress på manöverpanelen så att man kan ansluta två manöverpaneler till MASTER reglarenheten

- Alternativ: CP 1 = manöverpanelen har adressen 1
- CP 2 = manöverpanelen har adressen 2

Adressen är inställd på varje reglarenhet och sedan skickar reglarenheten data beroende på inställningarna.

VARNING!

Varje manöverpanel måste ha sin egen adress.
Underlåtenhet att följa kan leda till fel på manöverenheten.

När man ansluter flera manöverpaneler är det nödvändigt att ställa in DIP-switcharna som finns på kretskortet och på manöverpanelen:

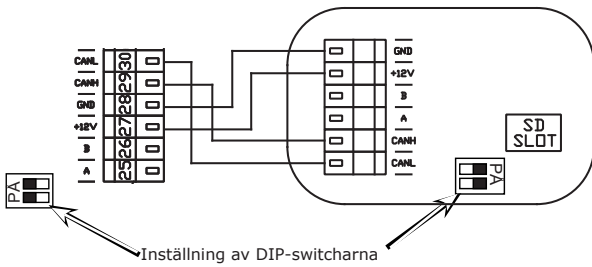

Exempel på inkoppling - Alternativ 1:

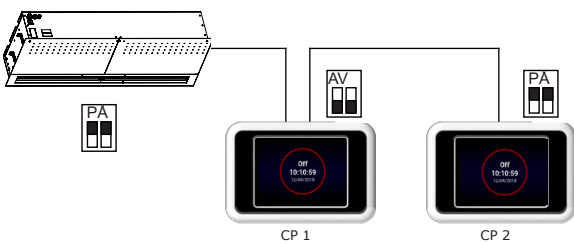

Elanslutning - Alternativ 1:

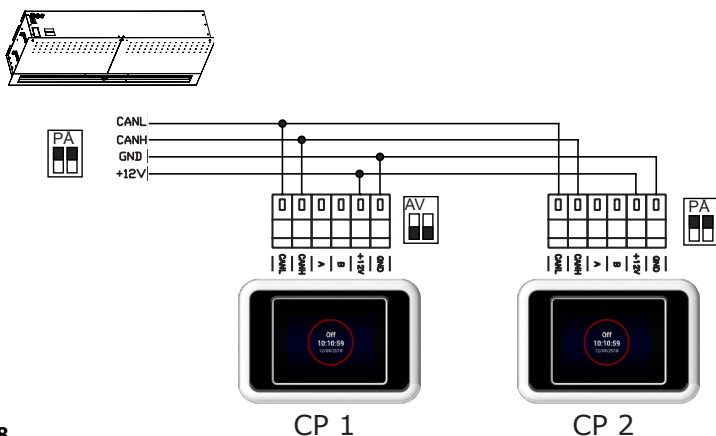

Elanslutning - Alternativ 2:

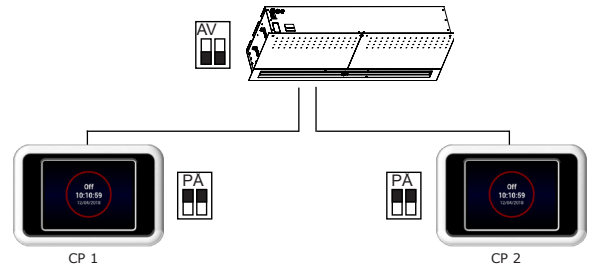

Elanslutning - Alternativ 2:

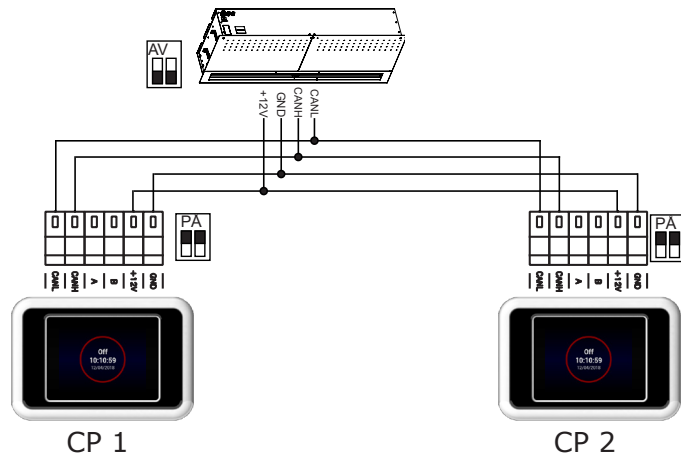

50 - MENY - FABRIKSÅTERSTÄLLNING

Denna meny återställer till standardinställningarna.



Tryck på **FABRIKSÅTERSTÄLLNING** för att återställa standardinställningarna för meny 1616.



Efter slutförandet rekommenderas att du stänger AV och sedan PÅ regulatorns huvudströmförsörjning.

5. FELSÖKNING

5.1 FELSÖKNING

VARNING!

Huvudströmförsörjningen ska släckas vid eventuell intervention i luftridån. Om du är osäker på stegen, gör aldrig reparationer och ring för service!!!

Beskrivning	Beteende av anordning	Möjligt problem	Lösning
44 - Fel på fläkt	Luftridån fungerar inte	Överhettad fläkt eller fel på fläktens termiska kontakt.	Bestäm orsaken till överhettning av motorn (lager defekt, mekaniskt fel, kortslutning ...) eller byt ut motorn.
45 - Obligatoriskt underhåll / igensatt filter	Luftridån fungerar	Igensatta filter eller inställd tid för rengöring har uppnåtts.	Rengör filtret och luftridån. Efter åtgärd, genomför RESET (återställning) i MENU 1616 - FILTER TIMER
46 - Fel på värmare	Luftridån värmer inte	Fel på värmare	Kontrollera värmaren och säkerhetstermostatens status. Kontrollera att värmaren har korrekt kylning. Kontrollera motorns drift.
65 - Kommunikation fel	Luftridån fungerar inte	Kommunikationsfel	Kontrollera att kommunikationskabeln är korrekt ansluten och inte skadad. Kontrollera kopplings-schemat för att eliminera eventuella fenomen som kan störa kommunikationen (ledningarna nära högspänning, störningar genom induktion).
Luftridån fungerar inte	Luftridån fungerar inte	Strömavbrott.	Kontrollera strömförsörjningen.
		Bruten säkring	Kontrollera säkringen på reglermodulen.
Värmen slås av automatiskt, på egen hand	Luftridån fungerar men värmer inte	Värmare överhettas	Elvärmare överhettas på grund av otillräcklig luftflöde. Se till att fläkten går med full styrka och är inte begränsad lufttillförseln till enheten. Rengör luftridån.

 **VARNING!**

Huvudströmförsörjningen ska brytas innan luftridån öppnas. Invänta att luftridån svalnat innan arbete påbörjas.

6. UNDERHÅLL

6.1 RENGÖRING



Vi rekommenderar att kontrollera och rengöra manöverpanelen var sjätte månad, men detta intervall bör anpassas till driftförhållandena. Vi rekommenderar att rengöra regulatorn en gång per år mycket noggrant.

Rengör regulatorn med dammsugare, borste, fuktad trasa (endast utanför, var försiktig vid hantering av elektriska apparater). Använd inte vassa föremål, aggressiva kemikalier, lösningsmedel, slipmedel, tryckvatten, luft eller ånga för att rengöra regulatorn.

Se instruktionerna för luftridån avseende underhåll på luftridån ESSENSE NEO

7. SUPPORT

Kontakta din leverantör om du inte kan avhjälpa felet själv. Garantiservice utförs av leverantören eller en av de auktoriserade serviceorganisationer specificerad av leverantören.

Vänligen uppge följande information:

- reglerenhetens typbeteckning,
- installerade tillbehör,
- installationsplatsen,
- serienummer,
- installationsförhållanden (inklusive elektriska),
- gångtid,
- defektens detaljerade beskrivning.

7.2 SKROTNING AV PRODUKT

Man måste göra produkten obrukbar innan man kasserar den. Även gamla maskiner innehåller material som kan återanvändas. Ta dem till uppsamlingsplats av returråvaror. Det är bäst att skrota produkten på en specificerad plats så att återvinningsbara material kan användas igen. Lämna in produkten på en kontrollerad återvinningscentral.



Tillämpliga nationella bestämmelser om avfallshantering måste följas vid eliminering av materialet.

8. ELSHEMA

VCS-R3-CO-E-MA-AC

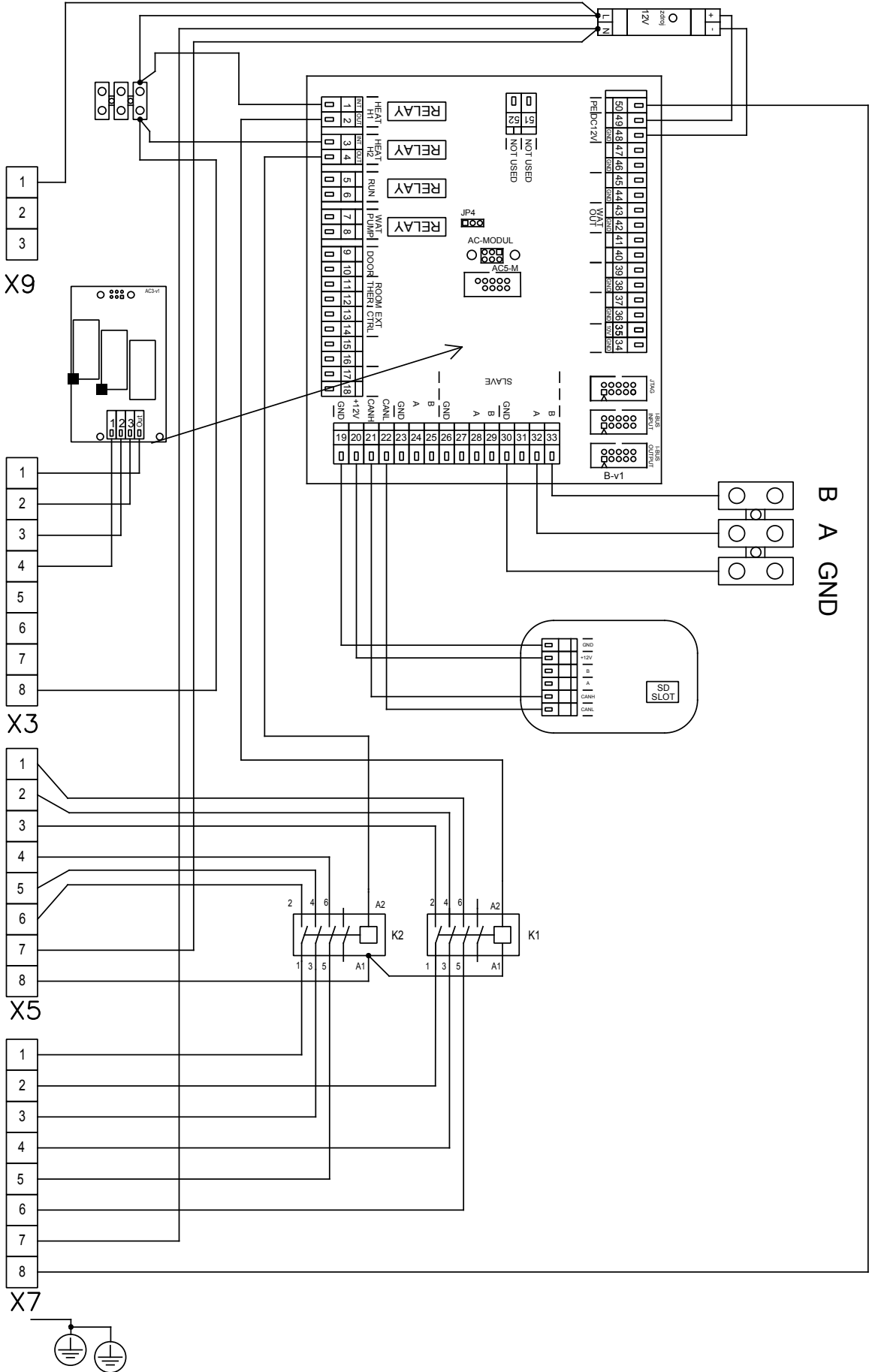

8. ELSHEMA

VCS-R3-CO-E-SL-AC

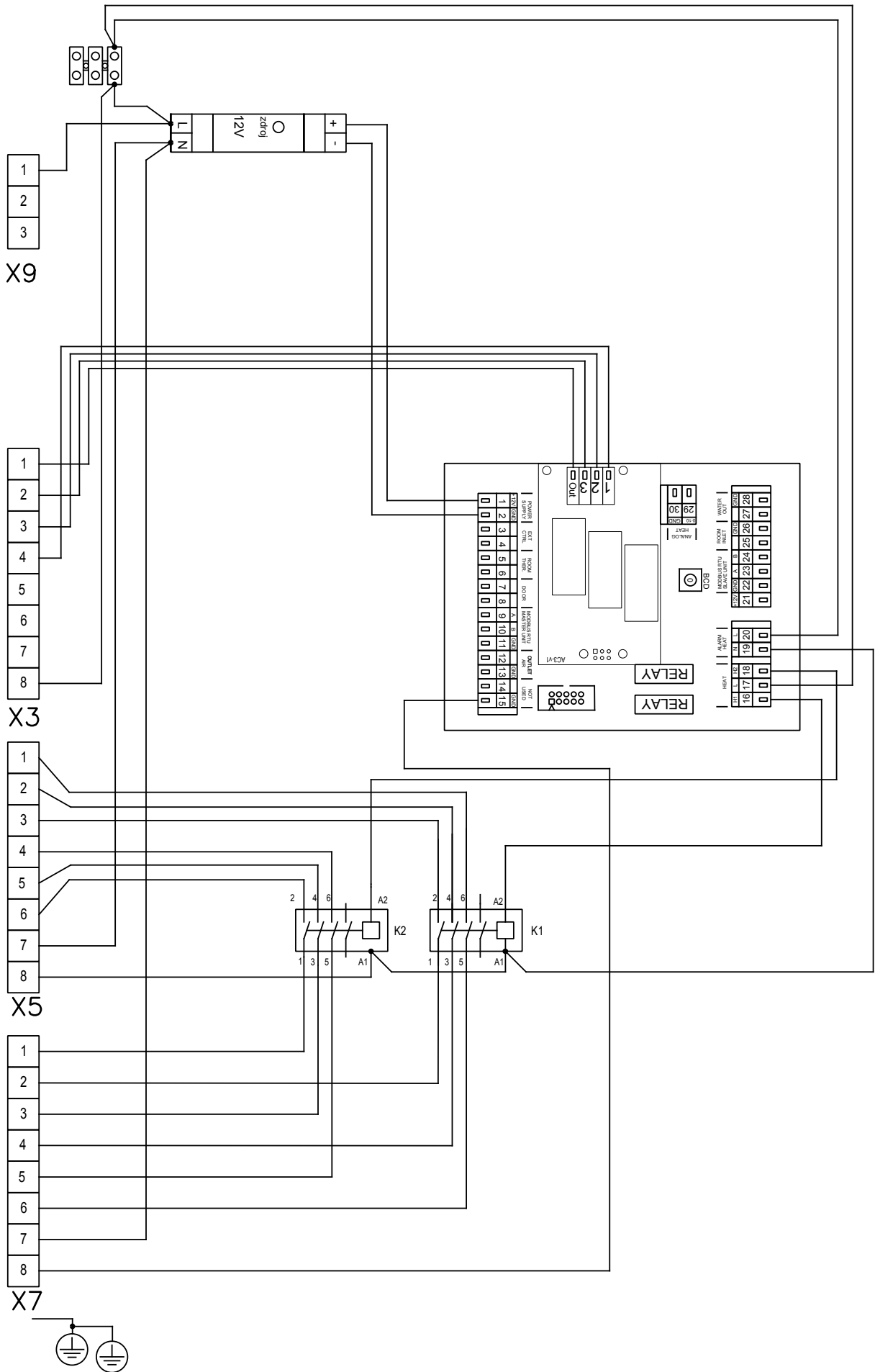

8. ELSHEMA

VCS-R3-CO-V-MA-EV

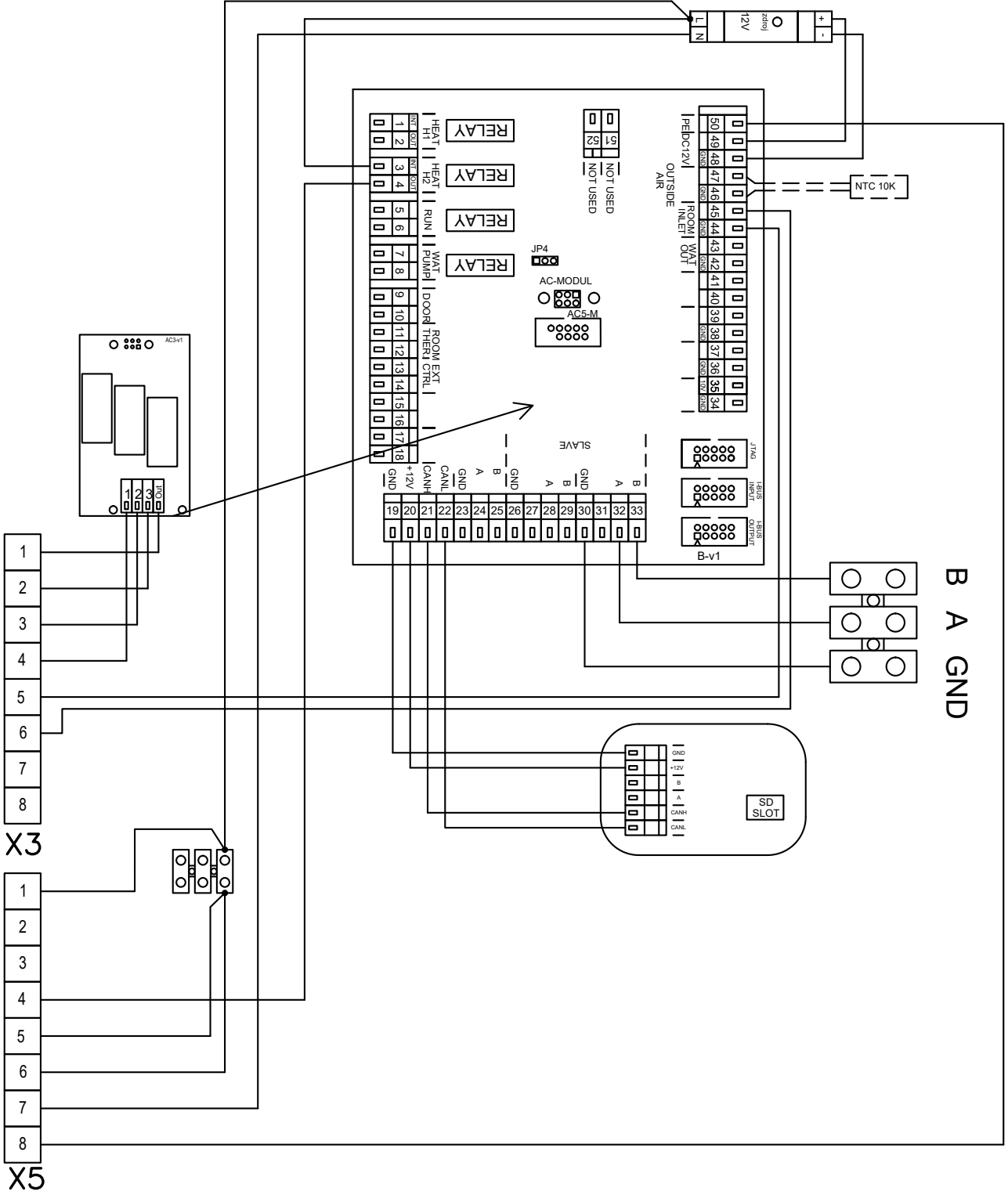

8. ELSHEMA

VCS-R3-CO-V-SL-AC

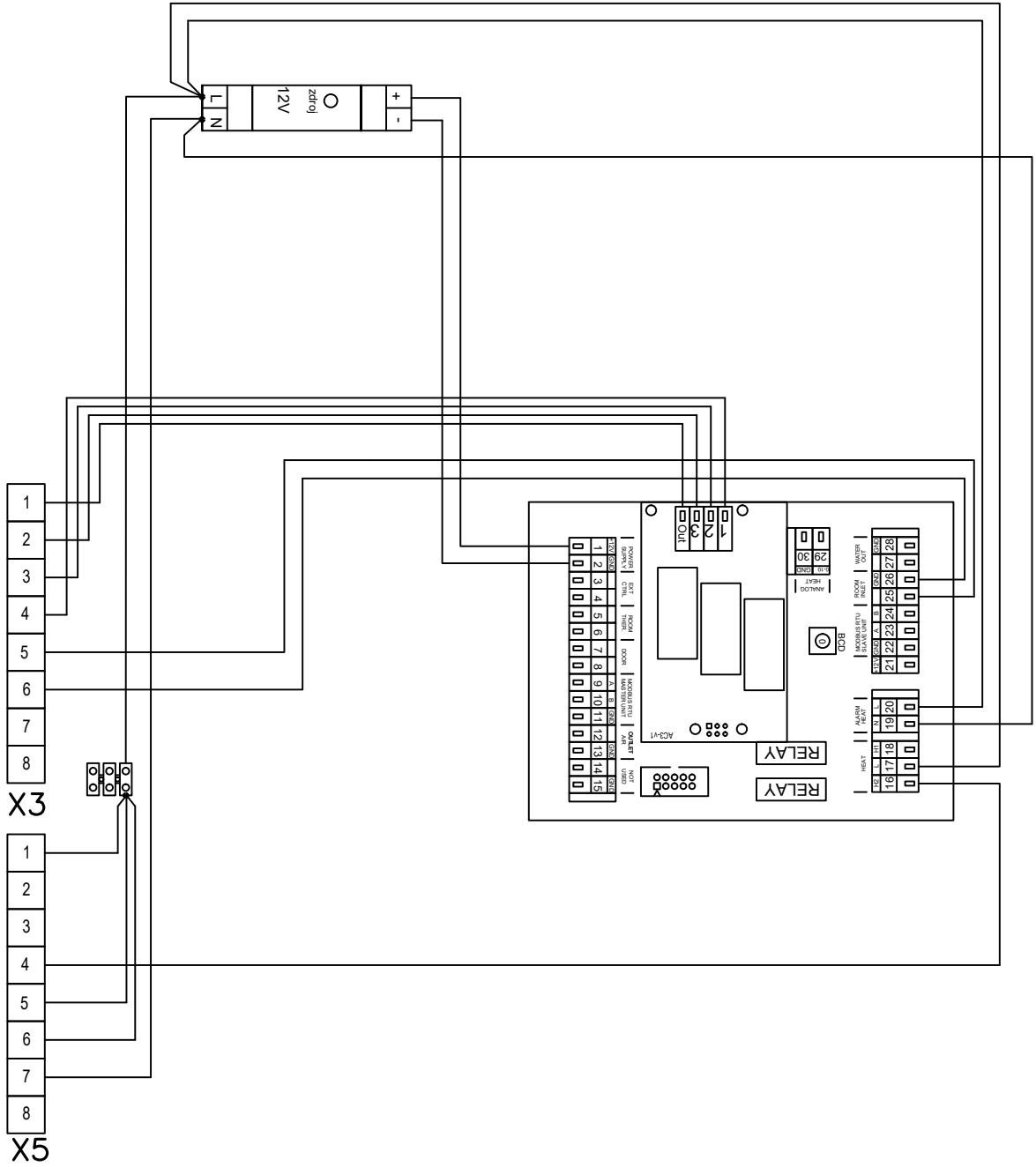

8. ELSHEMA

VCS-R3-CO-S-MA-AC

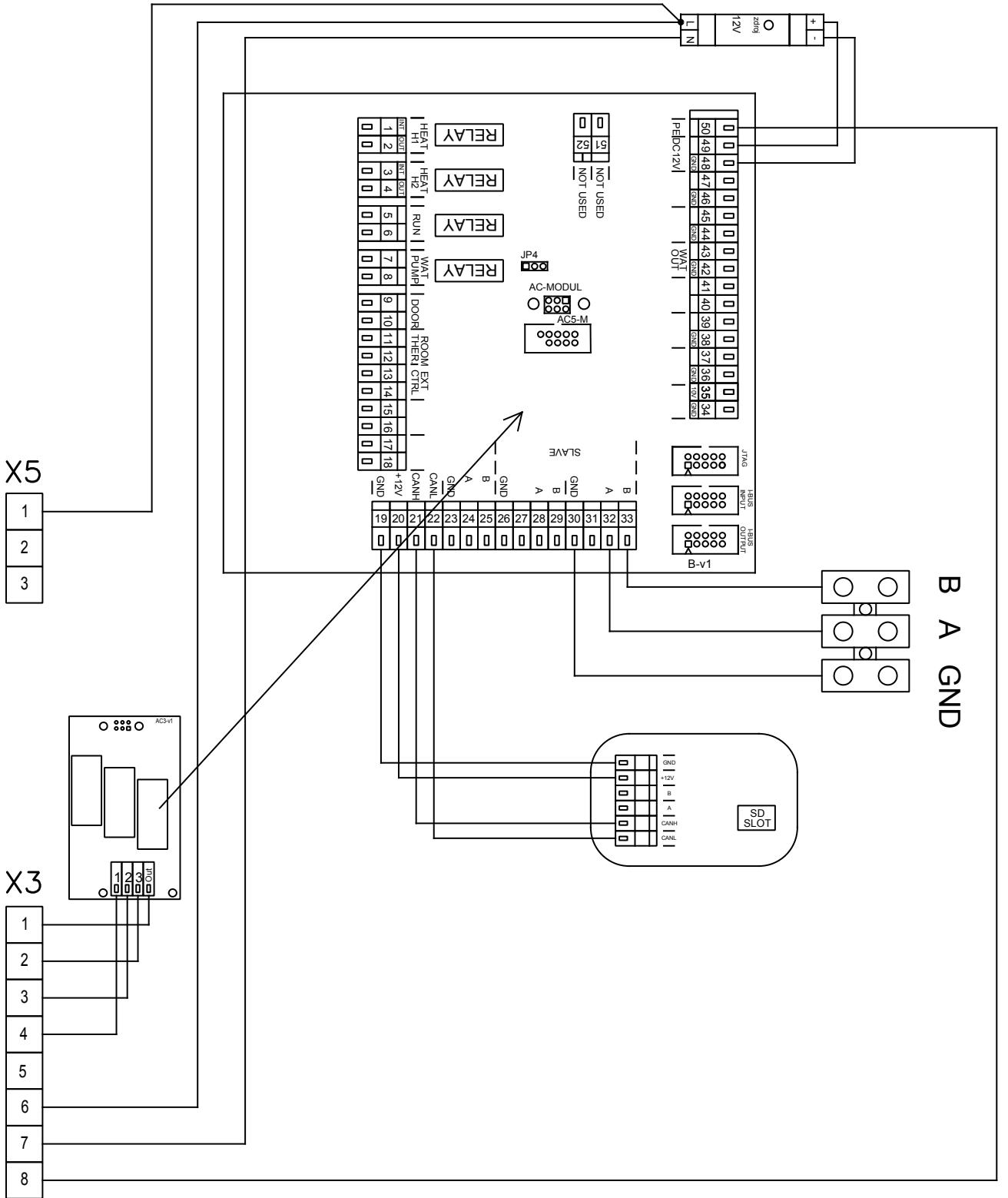

8. ELSHEMA

VCS-R3-CO-S-SL-AC

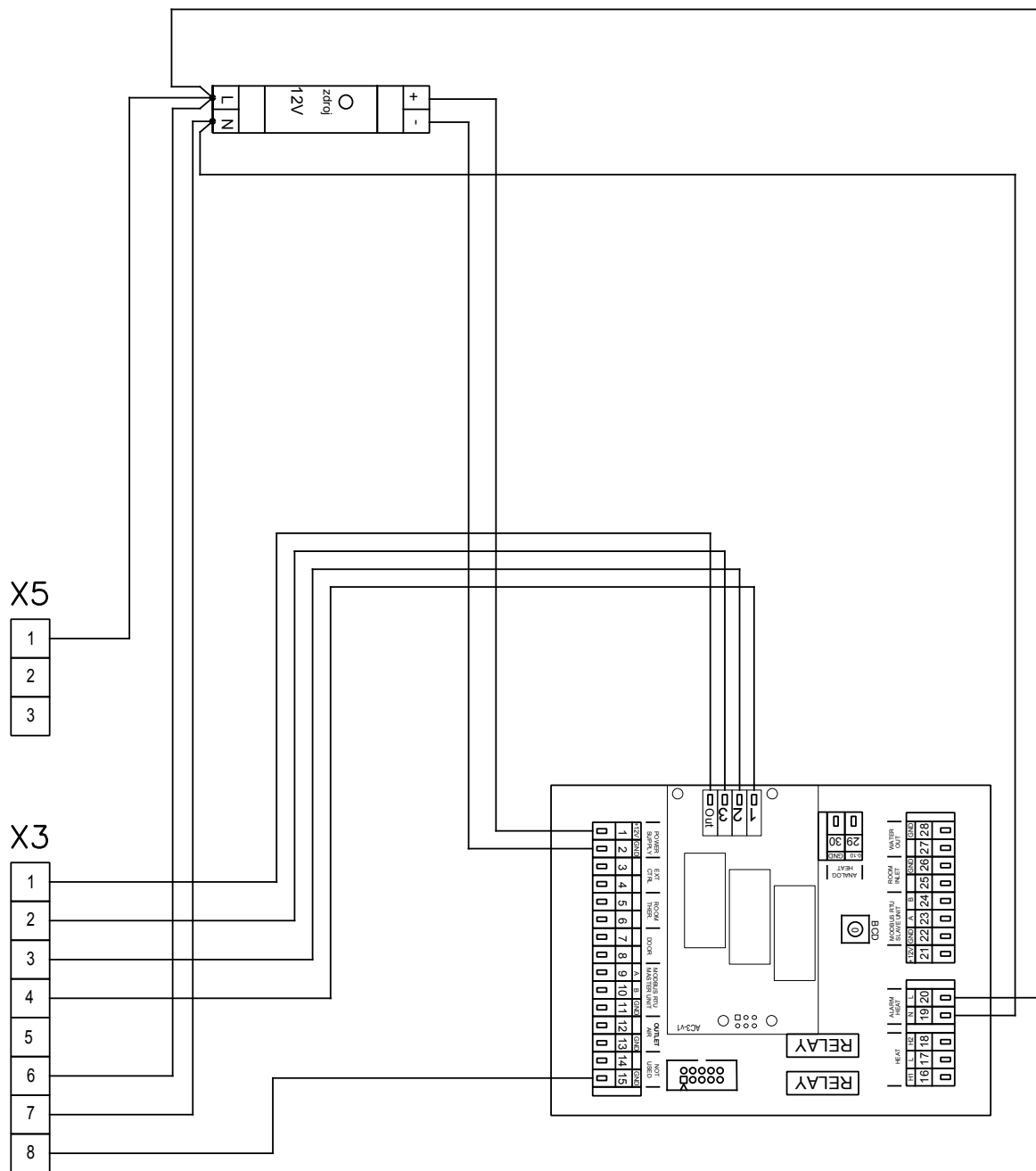

9. SLUTORD

9. SLUTORD

Om du har eventuella tvivel eller frågor, tveka inte att kontakta vår försäljningsavdelning eller vår tekniska supportavdelning.

KONTAKT

EVECO AB
support@eveco.se
www.eveco.se

TILLVERKARE

Adress:

2VV, s.r.o.,
Poděbradská 289,
530 09 Pardubice,
Česká republika

Internet:

<http://www.2vv.cz/contact.distribution.php>

EVECO

